

G.K. Modellbau

Preisliste 2/2024 gültig ab Mai 2024
www.gk-modellbau.de • info@gk-modellbau.de

Bestell-Nr.	Artikel	Preis in €
Echtspann-Modellbausätze		
2001	Grönlandfahrer-Schlup	20,00
2002	Kleines Beiboot	19,00
2003	Dingi	19,00
2004	Kapitänschlup	20,00
2005	Großer Kutter	20,00
2006	Universal Bei- und Rettungsboot	19,00
2007	Walfänger mit Ständer und fertiggenähtem Segel	49,00
2008	Zwei Boote M. 1:100 • Kutter Kl. 1 und Jolle Kl. 1	24,00
2008-2	Jolle Kl. 1 Rumpfschale	12,00
2009	Zwei Boote M. 1:100 • Pinasse Kl. 1 und Dingi	24,00
2010	Holsteinische Jacht, mit Ständer und fertiggenähten Segeln	75,00
2011	Eiderschnogge, mit Ständer und fertiggenähten Segeln	85,00
2012	Lotsenschnogge, mit Ständer und fertiggenähten Segeln	66,00
2013	Kutter Kl. 0, mit Ständer und vorgedruckten Segeln	27,00
2014	Kutter, mit Ständer und vorgedruckten Segeln	27,00
2015	Arbeitsboot von 1910 mit Ständer und fertiggenähten Segeln	35,00
2016	Dingi mit Ständer und fertiggenähtem Segel	37,00
2017	Admiralsschlup mit Ständer und fertiggenähten Segeln	49,00
2018	Zweimast-Bark mit Ständer ohne Segel	130,00
2019	Baltimor Clipper mit Ständer ohne Segel	128,00
2020	Küstenjolle von 1920 mit Ständer und fertiggenähten Segeln	76,00
2021	Vierländer Ever 1835 mit Ständer und fertiggenähten Segeln	65,00
2022	Karavelle von 1400 mit Ständer und fertiggenähten Segeln	135,00
2023	Beiboot 1700 mit Ständer und vorgedrucktem Segel	28,00
2024	Beiboot 1700 mit Ständer, vorgedrucktem Segel und Schmuck-Bordwand	37,00
2025	Barkasse der Reichsmarine Kl. 0 M. 1:100	27,00
2026	Ostsee Treibnetz-Fischkutter mit Ständer und genähten Segeln	69,00
2027	Duke William mit Ständer und genähten Segeln	198,00
2028	Hamiltons Gunboat mit Ständer und fertiggenähten Segeln	188,00
2029	Rettungsboot von 1870, Maßstab 1:50	31,00
2030	Zeese von 1870 mit Ständer und fertiggenähten Segeln	115,00
2031	Bewaffnete Schaluppe mit Ständer und genähten Segeln	109,00
2032	Warnemünder Halbjolle mit Ständer und genähten Segeln	55,00
2033	Bracera 19. Jhd. mit Ständer und genähten Segeln	71,00
2034	Großes Beiboot der Handelsmarine	20,00
2035	Beiboot der Handelsmarine	20,00
2036	Norwegische Jolle mit Ständer und genähten Segeln	59,00
2037	Lissabon Lotsenboot mit Ständer und genähten Segeln	65,00
2038	Französisches Beiboot 18. Jahrhundert	20,00
2900	Einsteigerpaket besteht aus: Arbeitsboot Nr. 2015, LötKolben Nr. 3001, Form- und Biegespitze Nr. 3003, Spezialmodellbaukleber Nr. 3008, Plankenschneider Nr. 3009 und Anfängeranleitung Nr. 7001	58,00
2901	Einsteigerpaket 2 besteht aus: Lotsenschnogge Nr. 2012, LötKolben Nr. 3001, Form- und Biegespitze Nr. 3003, Spezialmodellbaukleber Nr. 3008, Plankenschneider Nr. 3009 und Anfängeranleitung Nr. 7001	81,00
2902	Einsteigerpaket 3 besteht aus: Warnemünder Halbjolle Nr. 2032, LötKolben Nr. 3001, Form- und Biegespitze Nr. 3003, Spezialmodellbaukleber Nr. 3008, Plankenschneider Nr. 3009 und Anfängeranleitung Nr. 7001	75,00
Speerholz Steckbausätze für Kinder		
M850-10	Jacht (13 x 23 x 7 cm, 45 Teile)	6,50
M861	Kreuzer (18 x 46 x 11 cm, 121 Teile)	12,00
M866-3	U-Boot (17 x 36 x 10 cm, 30 Teile)	6,50
M869	Segelschiff (29 x 44 x 15 cm, 80 Teile)	12,00
M872	Flugzeugträger (55 x 20 x 17 cm, 165 Teile)	15,00
M875	Drachenboot (26 x 38 x 16 cm, 142 Teile)	12,50
M877	Dschunke (28 x 33 x 13 cm, 53 Teile)	10,00
Klebstoffe		
3008B	Klebstoffbundle, 3 Sekundenkleber mit Dosierspitzen und Weißbleim (3008, 3018, 3027, PN18 und 3164)	32,00
3008	Spezial Holzmodellbaukleber 20 g, für nasse Hölzer, Dickflüssiger Sekundenkleber mit Dosierspitze	10,00
3018	Modellbau-Sekundenkleber 20g, Düninflüssiger Sekundenkleber	10,00
3027	Modellbau-Extremkleber 20g	10,00
3196	Sekundenkleber Aktivator, 200 ml	5,50
PN18	Ponal Classic Holzleim 225 g Flasche	8,50
KR80479	Epoxi-Rapid 100 g Flaschen, Zweikomponentenkleber	6,80
Werkzeuge		

Bestell-Nr.	Artikel	Preis in €
3000	Komplettes Biegesystem bestehend aus Plankenbieger 3006 komplett mit LötKolben und Form- und Biegespitze 3003	40,00
3001	LötKolben	15,00
3003	Form- und Biegespitze passend für LötKolben 3001	12,00
3006	Plankenbieger	23,00
3007	Plankenbieger komplett mit LötKolben	32,00
3009	Plankenschneider	11,00
3010	Schneidbrett, Passend zum Plankenschneider 3009	20,00
3011	Modellbauhammer, Kunststoffkopf mit Hartholzgriff	11,00
3012	Uhrmacher-Hammer, Stahl-Hammerkopf mit Hartholzgriff	20,00
3015	Modellbau-Nadelfeilsatz, 10 Feilen	14,00
3019	Modellbau-Stoßnadeln, 20 Nadeln zum Fixieren	8,00
3022	Modellbau-Pinzetten, 4 Pinzetten	5,00
3025	Kopfbandlupe mit Beleuchtung + 4 Linsen	29,00
3026	Modellbau-Zangensatz, vier Zangen im Set	14,00
3029	Magnet-Montagehilfe für Metallarbeiten, 580 g	26,00
3030	Vier Ersatzmagnete für die Magnet-Montagehilfe	6,50
3031	Profi Ösenzange, Durchmesser 2 mm, 3 mm und 4,5 mm	29,50
3035	Modellbaubohrer Ø 0,9 – 1,4 mm, jede 2 mal, 12 Bohrer	12,00
3036	Modellbaubohrer Ø 1,5 – 2,0 mm, jede 2 mal, 12 Bohrer	12,00
3037	Modellbaubohrer Ø 0,3 – 2,0 mm, jede 2 mal, 36 Bohrer	30,00
3040	Modellbau-Handbohrer, 4 Spannzangen (Ø 0,1 - 2,9 mm)	19,00
3043	Modellbau-Bürsten, drei Bürsten (Nylon, Messing und Stahl)	5,00
3045	Modellbau-Takelschere mit Mikroverzahnung aus Stahl	19,00
3048	Stahlmassstab 15 cm aus rostfreiem Stahl	5,00
3050	Schnitzmesser, 12teilig mit gehärteten Klingen	12,00
3052	Uhrmacheramboss für Metallarbeiten, 580 g	21,00
3053	Schneidmatte A4 (30 x 22 cm), beidseitig nutzbar	11,00
3054	Schneidmatte A3 (45 x 30 cm), beidseitig nutzbar	19,00
3055	Modellbau-Helling gross (44 x 14,5 cm)	36,00
3056	Modellbau-Helling klein (22 x 7,2 cm)	24,00
3058	Dreikant-Massstabslineal 300 mm, Skalierung 1:20, 1:25, 1:50, 1:75, 1:100 und 1:125	9,00
3059	Stahlmassstab 300 mm	7,00
3060	Universal-Werkstückhalter, Spannweite 50 mm, Backenbreite 21 mm, Grifflänge 115 mm	15,50
3062	Nageltreiber/Durchschläge 5-tlg. Satz, Größen: 1,5 - 5 mm	12,00
3063/71	Mini-Werkzeuge, 7-tlg. Set	64,00
3063	Mini-Einhandhobel 72 mm Klingenbreite 13 mm	13,00
3064	Mini-Ziehklingshobel 80 mm, Klingenbreite 13 mm	13,00
3065	Mini-Absatzsimshobel 72 mm, Klingenbreite 13 mm	13,00
3066	Mini-Hobelset 3-tlg. alle drei Mini-Hobel in einem Set	32,00
3067	Mini-Tischlerschmiege, 100 mm lange Zunge	12,00
3068	Mini-Tischlerwinkel 62 x 102 mm	10,00
3070	Mini-Streichmaß	14,00
3071	Mini-Falzmaß	15,50
3076	Profi-Leistenschneider mit Wechselbacken, schneidet Leisten bis 12 mm dicke	29,00
3078	8 Spannzwingen, Spannweite 25 mm, Länge 62 mm	6,50
3079	4 Spannzwingen, Spannweite 35 mm, Länge 85 mm	6,50
3081	2 Einhand-Schnellschraubzwingen, Spannweite 100 mm	7,50
3082	2 Einhand-Schnellschraubzwingen, Spannweite 150 mm	8,00
3083	Werkzeug-Handgriff (z.B. für Nadelfeilen), Länge 88 mm	8,50
3084	5 Skalpellklingen für Messerset 3127	3,50
3085	10 Ersatzklingen für Messerset 3127	5,00
3086	3 Sägeklingen für Messerset 3127, Hublänge ca. 32 mm	6,00
3087	Modellbauspachtel, 5 Spachtel aus Federstahl	14,00
3088	Profi-Drillbohrer mit Spannzangen (Ø 0,1 - 3,2 mm)	19,00
3089	Stahl-Formlehre	9,00
3090	Modellbau-Pinselset 12-tlg., Pinselspitzen 2 - 12 mm	6,50
3091	8 Mini-Spannzwingen 50 mm, Spannweite 15 mm	6,00
3094	Japanische Feinsäge Mini-Ryoba, Gesamtlänge 330 mm	19,00
3095	Holz-Raspel-Set, fünf Holzraspeln, Gesamtlänge 200 mm	13,00
3100	Profi Holz-Biegesystem mit Brenn- und Schneidaufsätzen	85,00
3104	Mini-Tischschraubstock, Spannweite 30 mm, Backenbreite 40 mm, Maximale Tischstärke 20 mm	11,00
3109	Magnet-Montagehilfe XXL (40 x 25 cm) mit acht Magneten	39,00
3111	Wantenknüpfrahmen für Wanten bis 400 mm länge	59,00
3112	Ösenwickeldome, 10-stufig, Durchmesser 1,6 - 2,6 - 3,6 - 4,6 - 5,6 - 6,7 - 8 - 9 und 10 mm	19,50
3113	Mini-Biegevorrichtung mit verschiedenen Aussparungen und 4 steckbaren Zylinderstiften	15,00
3114	Werkzeugbox (175 x 90 x 190 mm) mit Schublade	29,00
3115	Profi-Pinsettenset, 7 Pinzetten (120 mm) in Holzbox	35,00
3116	Wasserlinienmarkierer, maximale Makierhöhe ca. 280 mm	29,00
3117	Blechscherer aus Edelstahl, Gesamtlänge ca. 180 mm	17,00
3118	Kleine-Takelschere 105 mm, japanische Stil, selbstöffnend	11,00
3119	Schleiffeilen-Set, 3tlg., drei Schleiffeilen mit Endlos-Schleifband Körnung 120, 180 und 240	16,00

Bestell-Nr.	Artikel	Preis in €
3120	Drei Ersatzschleifbänder für Schleiffeilenset 3119, Körnung 120, 180 und 240	3,50
3125	Reissnadel Länge 180 mm, mit gerändeltem Griff	5,00
3127	Modellbau-Messerset, drei Messergriffe mit 13 Klingen	14,00
3128	Farbpalette, mit 9 vertiefungen und großer Mischfläche	5,00
3129	Takelwerkzeug, 5 Takelharken 215 mm aus rostfreiem Stahl	9,50
3130	HSS-Bohrerkassette 20-tlg. Ø 0,3 - 1,2 mm, je zweimal	14,00
3131	HSS-Bohrerkassette 20-tlg. Ø 1,3 - 2,5 mm, je zweimal	14,00
3132	Modellbau-Handbohrer (Bestell-Nr. 3040) mit 40-tlg. Bohrer (Bohrerkassette 3130 & 3131)	42,00
3133	Schutzbrille aus Polycarbonat, Ohrbügel längenverstellbar	3,50
3134	Micro-Handsäge, Zahnung auf Zug, 10 Zähne pro 10 mm	12,50
3135	Präzision-Schneidlade aus Aluminium für die Micro-Handsäge 3134 und Mini-Ryoba 3094	13,00
3136	Modellierwerkzeuge 10-tlg., aus Edelstahl	14,00
3137	3137 Fräserblock mit Schublade	24,00
3138	4 Spantenzwingen für Spanten mit der Stärke von 4 - 6 mm	13,00
3139	Rumpfhalter aus Lindenschichtholz, verstellbar mit Edelstahlschrauben, Spannbereich 300 mm	34,00
3140	Tischzwingen zum fixieren von Geräten oder Werkstücke	6,50
3141	Reeperbahn für 3-Kardeeliges Tau	69,50
3142	Handschleifklotz (102 x 46 x 25 mm) mit wechselbarem Schleifpapier, zwei 180er Schleifbänder enthalten	8,00
3143	Ersatzschleifbänder für Schleifklotz 3142, jeweils zwei Stück mit 180er, 240er und 320er Körnung	4,50
3144	Modellbau-Hobel, Klingenbreite 25 mm	28,50
3145	Ersatzseisen für Modellbau-Hobel 3144	7,50
3146	HSS-Ersatzseisen für Modellbau-Hobel 3144	20,00
3147	Ziehklinge 150 x 60 x 0,5 mm	6,50
3148	Schwannenhalsziehklinge	7,50
3149-03	3 x HSS Bohrer 0,3 mm mit 2,35 mm Schaft	7,40
3149-04	3 x HSS Bohrer 0,4 mm mit 2,35 mm Schaft	7,40
3149-06	3 x HSS Bohrer 0,6 mm mit 2,35 mm Schaft	6,40
3149-07	3 x HSS Bohrer 0,7 mm mit 2,35 mm Schaft	6,40
3149-09	3 x HSS Bohrer 0,9 mm mit 2,35 mm Schaft	6,40
3150	Mini-Werkzeugkiste (250 x 125 x 95 mm)	6,00
3152	Schmirgelfeile mit Spannschraube, länge ca. 270 mm	8,50
3153	Schmirgelstreifen für 3152, 8 St. in K80, K120, K180, K240	6,80
3154	Selbstschließende Lötpinzetten, 3 Stück, länge ca. 160 mm	11,50
3155	Kombi-Amboss mit Stahl- und Kunststoffeinsatz	16,00
3156	10 Mikrobohrer mit 3,175 mm Schaft 0,3 - 1,2 mm	12,00
3157	Mobile Werkbank 58 x 31 cm	57,00
3158	Multiwinkel	4,50
3159	Flexibles Kurvenlineal 300 mm	7,00
3160	Biegezange, Edelstahlzange ohne Hieb, 125 mm	12,50
3161	Flexibles Kurvenlineal 600 mm	9,00
3162	Kratzbürsten Set (Messing, Stahl und Glasfaser)	8,00
3163	Modellbau-Pinsel Fein, 6 großen (00, 0, 1, 2, 3 und 4)	5,50
3164	Dosierspitzen für Sekundenkleber, 5 Stück	2,00
3165	Bankhaken rund, für Mobile Werkbank 3157, 2 Stück	5,50
3166	Bankhaken eckig, für Mobile Werkbank 3157, 2 Stück	6,00
3167	5 Sägeklingen (flach) für Messerset 3127	9,00
3168	Zentrierwinkel aus ABS-Kunststoff	5,50
3169-03	HSS-Bohrer 0,3 mm, 10 Stück	6,00
3169-04	HSS-Bohrer 0,4 mm, 10 Stück	6,00
3169-05	HSS-Bohrer 0,5 mm, 10 Stück	6,00
3169-06	HSS-Bohrer 0,6 mm, 10 Stück	6,00
3169-07	HSS-Bohrer 0,7 mm, 10 Stück	5,50
3169-08	HSS-Bohrer 0,8 mm, 10 Stück	5,50
3169-09	HSS-Bohrer 0,9 mm, 10 Stück	5,50
3169-10	HSS-Bohrer 1,0 mm, 10 Stück	5,00
3169-11	HSS-Bohrer 1,1 mm, 10 Stück	5,00
3169-12	HSS-Bohrer 1,2 mm, 10 Stück	5,00
3169-13	HSS-Bohrer 1,3 mm, 10 Stück	5,00
3169-14	HSS-Bohrer 1,4 mm, 10 Stück	5,00
3169-15	HSS-Bohrer 1,5 mm, 10 Stück	5,00
3169-16	HSS-Bohrer 1,6 mm, 10 Stück	5,00
3169-17	HSS-Bohrer 1,7 mm, 10 Stück	5,00
3169-18	HSS-Bohrer 1,8 mm, 10 Stück	5,00
3170	HSS-Bohrerkassette 18 Bohrer extra lang (100 mm) Ø 0,5-3,0 mm	14,50
3171	Nullspaltabdeckung für Proxxon FET 27070	4,50
3172	Schmirgelfeile 16 mm mit Spannschraube, L ca. 270 mm	8,50
3173	Schmirgelstreifen, für 3172 8 St. in K80, K120, K180, K240	6,80
3174	Linealanschlag, 150 mm, Edelstahllineal und justierbarem ABS-Anschlag	14,00
3175	Schneidematte A2 (60 x 45 cm), beidseitig nutzbar	26,00
3176	Schleifmaus 10 mm, mit Endlos-Schleifband	5,50
3177	Schleifbänder für Schleifmaus 10 mm, 3 Stück	7,50
3178	Schleifmaus 20 mm, mit Endlos-Schleifband	6,75

Bestell-Nr.	Artikel	Preis in €
3179	Schleifbänder für Schleifmaus 20 mm, 3 Stück	7,80
3180	Schleifmaus 40 mm, mit Endlos-Schleifband	8,95
3181	Schleifbänder für Schleifmaus 40 mm, 3 Stück	7,90
3182	Dosierspitzen fein für Sekundenkleber, 5 Stück	2,00
3183	Anschlagwinkel 50 x 40 mm	14,00
3184	Amati Multiwinkelschneider Master Cut	27,00
3185	Ersatzklinge für Master Cut 3184	1,20
3186	Amati Nageleindrücker	19,00
3187	HSS-Spiralbohrersatz 1 - 5,9 mm, 0,1 mm steigend	29,00
3188	Anschlagwinkel 75 x 50 mm	18,00
3189	Federzwingen aus Holz (Mantua), 3 Stück	8,98
3190	Ersatzklinge für Master Cut 3184, 5 Stück	5,00
3191	Modellbau-Holzhammer	11,00
3192	Leistenboy (Mantua)	38,00
3193	Vorstecher	5,50
3194	Mini-Werkzeugset, 5-tlg. im Holzkasten	55,00
3195	3195 Lötspitzen-Set, 3 Stück: Winkel/Spitze/Flach	4,20
3197	Sägenset mit Griff (8-teilig)	39,00
3198	Flex Säge	24,00
3199	Rumpfhalter 2 mit Kugelgelenk	69,00
3200	Holzbacken für Feinmechaniker-Schraubstock FMZ	28,00
3204	Schiebeschlitzen für Proxxon FET	69,00
3205	Klappschlag für Schiebeschlitzen 3204	14,00
3206	3206 Lineal- und Winkelset 4-tlg.	9,50
3207	Baubrett 600 x 195 mm	29,00

Werkzeugbänke

LC01080	Steckbausatz: Zangenbank aus Sperrholz	8,00
LC01081	Steckbausatz: Pinzettenbank aus Sperrholz	10,00
LC01082	Steckbausatz: Klobenbank aus Sperrholz	13,00
LC01083	Werkzeugbänke Bundle, alle drei Werkzeugbänke	24,00

Kataloge

6001	Krick-Hauptkatalog K 45, 272 Seiten	8,00
6002	Billing Boats	4,00
6003/1	Artesania Latine Hauptkatalog 2022	2,00
6004	Amati	5,00
6005	Aeronaut	8,50
6006	OcCre-Modellübersicht	2,00
6008	Constructo, 75 Seiten	4,00
6009	Corel, 90 Seiten	6,75
6010	Proxxon Micromot-Katalog 2023	1,00

Anleitungen und Bücher

7001	Anfänger-Anleitung für Historischen Schiffmodellbau, A5 Heft 36 Seiten	2,50
7006	Historische Modellschiffe aus Baukästen von Peter Holz	23,20

Grätings • Rackscheiben

LC01001	Grätig ca. 50 x 50 mm, Hell, M 1:50	6,00
LC01002	Grätig ca. 50 x 50 mm, Dunkel, M 1:50	6,00
LC01005	Grätig ca. 40 x 40 mm, Hell, M 1:75	6,50
LC01006	Grätig ca. 40 x 40 mm, Dunkel, M 1:75	6,50
LC01009	Grätig ca. 30 x 30 mm, Hell, M 1:100	7,00
LC01010	Grätig ca. 30 x 30 mm, Dunkel, M 1:100	7,00
LC01020	Grätingbausatz ca. 33 x 33 mm, 30 Zahnleisten	3,90
LC01021	Grätingbausatz ca. 45 x 45 mm, 30 Zahnleisten	3,90
LC01022	Grätingbausatz ca. 50 x 50 mm, 30 Zahnleisten	4,00
LC01023	Grätingbausatz ca. 60 x 60 mm, 30 Zahnleisten	4,00
LC01040	Kugel-Rackscheiben, 12 Stück, drei-reihig, für 2 mm Kugeln	3,00
LC01041	Kugel-Rackscheiben, 12 Stück, drei-reihig, für 3 mm Kugeln	3,00
LC01042	Kugel-Rackscheiben, 12 Stück, drei-reihig, für 4 mm Kugeln	3,00
LC01043	Kugel-Rackscheiben, 12 Stück, drei-reihig, für 5 mm Kugeln	3,00
LC01044	Kugel-Rackscheiben, 12 Stück, drei-reihig, für 6 mm Kugeln	3,00

Mastkörbe

LC01013	Mastkorb 50 mm, Birnbaum	6,00
LC01014	Mastkorb 56 mm, Birnbaum	6,00
LC01015	Mastkorb 60 mm, Birnbaum	6,00
LC01016	Mastkorb 75 mm, Birnbaum	6,50
LC01017	Mastkorb 80 mm, Birnbaum	6,50
LC01018	Mastkorb 96 mm, Birnbaum	10,00
LC01030	Mastkorb 20 mm, Höhe 8,5 mm, gedrechselt	2,00
LC01031	Mastkorb 25 mm, Höhe 8,8 mm, gedrechselt	2,20
LC01032	Mastkorb 35 mm, Höhe 11 mm, gedrechselt	2,60
LC01033	Mastkorb 40 mm, Höhe 11 mm, gedrechselt	3,00
LC01035	Mastkorb 50 mm, Höhe 16,5 mm, gedrechselt	4,60

Perlen

LC01150	Perlen 2 mm, Kunststoff Schwarz 50 Stück	2,90
LC01151	Perlen 3 mm, Kunststoff Schwarz 50 Stück	2,95
LC01152	Perlen 4 mm, Holz schwarz gefärbt, 50 Stück	3,00
LC01153	Perlen 5 mm, Holz schwarz gefärbt, 50 Stück	3,10
LC01154	Perlen 6 mm, Holz schwarz gefärbt, 50 Stück	3,20
LC01155	Perlen 8 mm, Holz schwarz gefärbt, 50 Stück	3,40

Bestell-Nr.	Artikel	Preis in €
LC01156	Perlen 10 mm, Holz schwarz gefärbt, 50 Stück	3,60
Fertigdeck-Segmente		
LC01050	Fertigdeck-Segment, ca. 490 mm x 60 mm, Plankenlänge 60 mm, Plankenbreite 1,5 mm, Ahorn	14,50
LC01051	Fertigdeck-Segment, ca. 490 mm x 60 mm, Plankenlänge 60 mm, Plankenbreite 1,5 mm, Schweizer-Birne	14,50
LC01052	Fertigdeck-Segment, ca. 490 mm x 60 mm, Plankenlänge 68 mm, Plankenbreite 2 mm, Ahorn	14,50
LC01053	Fertigdeck-Segment, ca. 490 mm x 60 mm, Plankenlänge 68 mm, Plankenbreite 2 mm, Schweizer-Birne	14,50
LC01054	Fertigdeck-Segment, ca. 490 mm x 60 mm, Plankenlänge 85 mm, Plankenbreite 2,5 mm, Ahorn	12,50
LC01055	Fertigdeck-Segment, ca. 490 mm x 60 mm, Plankenlänge 85 mm, Plankenbreite 2,5 mm, Schweizer-Birne	12,50
LC01056	Fertigdeck-Segment, ca. 490 mm x 60 mm, Plankenlänge 120 mm, Plankenbreite 3 mm, Ahorn	12,50
LC01057	Fertigdeck-Segment, ca. 490 mm x 60 mm, Plankenlänge 120 mm, Plankenbreite 3 mm, Schweizer-Birne	12,50
LC01058	Fertigdeck-Segment, ca. 490 mm x 60 mm, Plankenlänge 120 mm, Plankenbreite 4 mm, Ahorn	12,50
LC01059	Fertigdeck-Segment, ca. 490 mm x 60 mm, Plankenlänge 120 mm, Plankenbreite 4 mm, Schweizer-Birne	12,50
Klampen		
LC01071	Klampen 6 x 3,5 mm, 10 Stück aus 2 mm Nussbaum	1,70
LC01072	Klampen 7 x 4 mm, 10 Stück aus 2 mm Nussbaum	1,75
LC01073	Klampen 8 x 4,5 mm, 10 Stück aus 2 mm Nussbaum	1,80
LC01074	Klampen 9 x 4,5 mm, 10 Stück aus 2 mm Nussbaum	1,90
LC01075	Klampen 10 x 5 mm, 10 Stück aus 2 mm Nussbaum	2,00
LC01076	Klampen 11 x 5,5 mm, 10 Stück aus 3 mm Nussbaum	2,10
LC01077	Klampen 12 x 6 mm, 10 Stück aus 3 mm Nussbaum	2,30
Dolden		
LC01091	Dolden 6 x 2,6 mm, 10 Stück aus 2 mm Nussbaum	1,70
LC01092	Dolden 7 x 3 mm, 10 Stück aus 2 mm Nussbaum	1,75
LC01093	Dolden 8 x 3,5 mm, 10 Stück aus 2 mm Nussbaum	1,80
LC01094	Dolden 9 x 4 mm, 10 Stück aus 2 mm Nussbaum	1,90
LC01095	Dolden 10 x 4,5 mm, 10 Stück aus 2 mm Nussbaum	2,00
Riemen		
LC01161	Riemen 3,8 x 53 mm, 6 Stück, gelasert	1,90
LC01162	Riemen 4,8 x 67 mm, 6 Stück gelasert	2,00
LC01166	LC01162 Riemen Bausatz 5,8 mm, 6 Stück	2,40
Wantenspanner		
KR63150	Wantenspanner M2x10mm (2 Stk)	5,56
KR63151	Wantenspanner M2x14mm (2 Stk)	5,56
KR63152	Wantenspanner M2x18mm (2 Stk)	5,95
KR63153	Wantenspanner M3x20mm (2 Stk)	5,95
KR63154	Wantenspanner M3x16mm (2 Stk)	5,95
Geschütze		
LC02010	Kanone (Geschützrohr) 65 mm / 13 mm, Zinnrohr	7,30
LC02011	Karonade (Geschützrohr) 32 mm / 9,5 mm, Zinnrohr	6,00
LC02012	Steckrohr 22 mm / 10 mm passend zu LC02010	3,00
LC02013	Kanone (Geschützrohr) 63 mm / 11 mm, Zinnrohr	7,00
LC02014	Steckrohr 22 mm / 9 mm passend zu LC02013	3,00
LC02015	Drehbasse (17. - 18. Jhd.) 25 mm, Zinnrohr incl. Halterung	3,00
LC02016	Drehbasse (18. - 19. Jhd.) 29 mm, Zinnrohr incl. Halterung	3,00
LC02017	Drehbasse 54 mm, Gegossenes Zinnrohr, incl. Halterung	7,20
LC02021	Kanonrohre 25 m Zinnrohr, 5 Stück	4,00
LC02023	Kanone (Geschützrohr) 53 mm / 9,5 mm, Zinnrohr	5,30
LC02025	Kanone (Geschützrohr) 60 mm / 12 mm, Zinnrohr	6,70
LC02026	Kanonenausatz 25 mm, 2 Stück	5,00
LC02027	Kanonenausatz 25 mm (flach), 2 Stück	5,00
AM4160-20	Kanone 20 mm mit Metalllafette	2,60
AM4161	Kanone 30 mm mit Metalllafette	2,70
AM4162	Kanone 35 mm mit Metalllafette	3,00
Nägel • Haken • Schäkel • Ketten • Stiftdosen • Messingringe		
LC02000	Takel-Haken 4 mm, 12 Stück	2,00
LC02001	Takel-Haken 5,5 mm, 12 Stück	2,10
LC02002	Takel-Haken 7 mm, 12 Stück	2,10
LC02005	Schäkel 4 mm, 12 Stück	2,10
LC02006	MS-Nägel, Flachkopf 0,7x7 mm, 25g Btl.	8,50
LC02007	MS-Nägel, Flachkopf 0,7x10 mm, 25g Btl.	8,50
LC02008	MS-Nägel, Flachkopf 0,7x12 mm, 25g Btl.	8,50
LC02030	MS-Nägel, Rundkopf 1,0x13 mm, 25g Btl.	7,50
LC02031	MS-Nägel, Rundkopf 1,1x9 mm, 25g Btl.	7,50
LC02032	MS-Nägel, Rundkopf 1,2x15 mm, 25g Btl.	7,00
LC02033	MS-Nägel, Rundkopf 1,2x20 mm, 25g Btl.	7,00
LC02040	Kupfer-Nägel, Flachkopf 0,7x7 mm, 25g Btl.	8,00
4360/02	Messing-Kette, 1,1 x 1,6 mm, 1 Meter (Amati)	4,90
4360/03	Messing-Kette, 1,6 x 2,3 mm, 1 Meter (Amati)	4,36
4360/04	Messing-Kette, 2,0 x 3,2 mm, 1 Meter (Amati)	5,69

Bestell-Nr.	Artikel	Preis in €
4360/06	Messing-Kette, 3,8 x 4,5 mm, 1 Meter (Amati)	5,69
4360/00	Messing-Kette, 3,0 x 3,5 mm, 1 Meter (Amati)	6,75
LC02304	Messing-Kette 3,30 x 4,00 mm, 1 Meter	5,00
LC02305	Messing-Kette 3,80 x 4,80 mm, 1 Meter	6,50
LC02400	Stiftdosen (Augbolzen) 2,5 x 10 mm, 50 Stück	3,60
LC02401	Kupferstiftdosen 2,0 x 11 mm, 50 Stück	3,80
LC02410	Messingringe 2 mm, 50 Stück	2,20
LC02411	Messingringe 3 mm, 50 Stück	2,30
LC02412	Messingringe 4 mm, 50 Stück	2,40
Schamieri		
LC02420	Ruderschamieri, 3 - 4 mm, 2 Paar	3,20
LC02421	Ruderschamieri, 5 - 6 mm, 2 Paar	3,50
LC02422	Ruderschamieri, 2 - 3 mm, kurz, 2 Paar	1,70
LC02423	Ruderschamieri, 2 - 3 mm, lang, 2 Paar	1,80
LC02424	Ruderschamieri, 7 - 8 mm, 2 Paar	5,60
AM4130	Stückpfortenschamieri, 10 Paar	4,20
Blöcke		
LC02100	Einfachblock hell, 2 mm, 20 Stück	3,40
LC02101	Einfachblock hell, 3 mm, 20 Stück	3,40
LC02102	Einfachblock hell, 4 mm, 20 Stück	3,40
LC02103	Einfachblock hell, 5 mm, 20 Stück	3,40
LC02104	Einfachblock hell, 6 mm, 20 Stück	3,40
LC02105	Einfachblock hell, 7 mm, 20 Stück	3,40
LC02106	Einfachblock hell, 10 mm, 20 Stück	3,40
LC02110	Einfachblock dunkel, 2 mm, 20 Stück	3,40
LC02111	Einfachblock dunkel, 3 mm, 20 Stück	3,40
LC02112	Einfachblock dunkel, 4 mm, 20 Stück	3,40
LC02113	Einfachblock dunkel, 5 mm, 20 Stück	3,40
LC02114	Einfachblock dunkel, 6 mm, 20 Stück	3,40
LC02115	Einfachblock dunkel, 7 mm, 20 Stück	3,40
LC02116	Einfachblock dunkel, 10 mm, 20 Stück	3,40
LC02121	Doppelblock hell, 3 mm, 20 Stück	3,40
LC02122	Doppelblock hell, 4 mm, 20 Stück	3,40
LC02123	Doppelblock hell, 5 mm, 20 Stück	3,40
LC02124	Doppelblock hell, 6 mm, 20 Stück	3,40
LC02125	Doppelblock hell, 7 mm, 20 Stück	3,40
LC02126	Doppelblock hell, 10 mm, 20 Stück	3,40
LC02131	Doppelblock dunkel, 3 mm, 20 Stück	3,40
LC02132	Doppelblock dunkel, 4 mm, 20 Stück	3,40
LC02133	Doppelblock dunkel, 5 mm, 20 Stück	3,40
LC02134	Doppelblock dunkel, 6 mm, 20 Stück	3,40
LC02135	Doppelblock dunkel, 7 mm, 20 Stück	3,40
LC02136	Doppelblock dunkel, 10 mm, 20 Stück	3,40
LC02241	Dreifachblock hell, 5 mm, 10 Stück	2,10
LC02242	Dreifachblock hell, 7 mm, 10 Stück	2,10
LC02243	Dreifachblock hell, 10 mm, 10 Stück	2,10
LC02245	Dreifachblock dunkel, 5 mm, 10 Stück	2,10
LC02246	Dreifachblock dunkel, 7 mm, 10 Stück	2,10
LC02247	Dreifachblock dunkel, 10 mm, 10 Stück	2,10
LC02280	Violinenblock hell, 2 Bohr. 8 mm, 10 Stück	2,10
LC02281	Violinenblock hell, 2 Bohr. 12 mm, 10 Stück	2,10
LC02285	Violinenblock hell, 3 Bohr. 8 mm, 10 Stück	2,30
LC02286	Violinenblock hell, 3 Bohr. 12 mm, 10 Stück	2,30
LC02287	Violinenblock hell, 3 Bohr. 16 mm, 5 Stück	3,00
LC02600	Violinenblock dunkel, 2 Bohr. 8 mm, 10 Stück	2,10
LC02601	Violinenblock dunkel, 2 Bohr. 12 mm, 10 Stück	2,10
LC02605	Violinenblock dunkel, 3 Bohr. 8 mm, 10 Stück	2,30
LC02606	Violinenblock dunkel, 3 Bohr. 12 mm, 10 Stück	2,30
LC02607	Violinenblock dunkel, 3 Bohr. 16 mm, 5 Stück	3,00
LC02295	Herzblock dunkel, 7 mm, 10 Stück	5,90
LC02296	Herzblock dunkel, 10 mm, 10 Stück	5,90
Juffern & Belegnägel		
LC02140	Juffer hell, 2,5 mm 20 Stück	3,40
LC02141	Juffer hell, 3,5 mm 20 Stück	3,40
LC02144	Juffer hell, 5 mm, 20 Stück	3,40
LC02145	Juffer hell, 7 mm, 20 Stück	3,40
LC02146	Juffer hell, 9 mm, 20 Stück	3,40
LC02147	Juffer hell, 4 mm, 20 Stück	3,40
LC02150	Juffer dunkel, 2,5 mm, 20 Stück	3,40
LC02151	Juffer dunkel, 3,5 mm, 20 Stück	3,40
LC02152	Juffer dunkel, 5 mm, 20 Stück	3,40
LC02153	Juffer dunkel, 7 mm, 20 Stück	3,40
LC02154	Juffer dunkel, 9 mm, 20 Stück	3,40
LC02157	Juffer dunkel, 4 mm, 20 Stück	3,40
LC02290	Dreiecksjuffer dunkel, 5 mm, 20 Stück	3,40
LC02291	Dreiecksjuffer dunkel, 7 mm, 20 Stück	3,40
LC02162	Belegnagel hell, 6 mm 20 Stück	3,40
LC02163	Belegnagel hell, 8 mm 20 Stück	3,40
LC02164	Belegnagel hell, 10 mm 20 Stück	3,40
LC02165	Belegnagel hell, 12 mm 20 Stück	3,40

Bestell-Nr.	Artikel	Preis in €
LC02166	Belegnagel hell, 16 mm 20 Stück	3,40
LC02167	Belegnagel hell, 18 mm 20 Stück	3,40
LC02168	Belegnagel hell, 14 mm, 20 Stück	3,40
LC02172	Belegnagel dunkel, 6 mm 20 Stück	3,40
LC02173	Belegnagel dunkel, 8 mm 20 Stück	3,40
LC02174	Belegnagel dunkel, 10 mm 20 Stück	3,40
LC02175	Belegnagel dunkel, 12 mm 20 Stück	3,40
LC02176	Belegnagel dunkel, 14 mm 20 Stück	3,40
LC02177	Belegnagel dunkel, 16 mm, 20 Stück	3,40
LC02178	Belegnagel dunkel, 18 mm, 20 Stück	3,40
KR61492	Belegnagel Messing, 9 mm, 10 Stück	2,95
KR61500	Belegnagel Messing, 12 mm, 10 Stück	3,20

Spills

LC02200	Vertikal Spill Ø 13 x 16 mm, hell	2,50
LC02201	Vertikal Spill Ø 8 x 10 mm, hell	2,10
LC02202	Vertikal Spill Ø 10 x 12 mm, dunkel	2,40
LC02203	Vertikal Spill Ø 11 x 15 mm, dunkel	2,60
LC02204	Vertikal Spill Ø 15 x 20 mm, dunkel	2,80
LC02205	Vertikal Spill Bausatz Ø 11 x 16 mm, hell und dunkel	3,00
LC02206	Vertikal Spill Bausatz Ø 15 x 20 mm, hell und dunkel	3,30
LC02207	Vertikal Spill Bausatz Ø 20 x 25 mm, hell und dunkel	3,60
LC02220	Bratspill Trommel 36 x 7,5 mm	2,50
LC02221	Bratspill Trommel 30 x 6,5 mm	2,50
LC02210	Horizontal Spill 30 mm	3,00
LC02211	Horizontal Spill 50 mm	3,80
LC02212	Horizontal Spill 70 mm	4,60
4115/03	Horizontal Spill 35 mm, Amati	3,20
4115/05	Horizontal Spill 55 mm, Amati	3,80

Ständerbretter & Säulchen

LC04002	Ständerbrett 12,5 x 5 cm aus Buche gefräst	5,50
LC04003	Ständerbrett 15,5 x 6 cm aus Buche gefräst	6,60
LC04004	Ständerbrett 24 x 9 cm aus Buche gefräst	12,50
LC04005	Ständerbrett 30 x 12 cm aus Buche gefräst	23,00
LC04006	Ständerbrett 40 x 15 cm aus Buche gefräst	30,00
LC04007	Ständerbrett 50 x 18 cm aus Buche gefräst	39,00
LC04008	Ständerbrett 60 x 20 cm aus Buche gefräst	48,50
LC04102	2 Säulchen 25 mm, Kiefer gedrechselt	3,10
LC04103	2 Säulchen 30 mm, Buche gedrechselt	3,60
LC04104	2 Säulchen 35 mm, Buche gedrechselt	4,10
KR61110	2 Säulchen 28 mm aus Holz	2,15
KR61111	2 Säulchen 65 mm aus Holz	2,80
KR61112	2 Säulchen 26 mm aus Messing	9,95
KR61113	2 Säulchen 29 mm aus Messing	10,50
KR61114	2 Säulchen 35 mm aus Messing	12,30

Segelstoff

LC04200	Segelstoff 140 x 100 cm, Weiß	16,00
LC04201	Segelstoff 140 x 100 cm, Sand	16,00
LC04202	Segelstoff 140 x 100 cm, Braun	16,00
LC04203	Segelstoff 140 x 100 cm, Natur (helles Beige)	16,00

Eimer • Fässer • Leitern

LC02250	Eimer 8 x 9 mm, 5 Stück	3,60
LC02251	Eimer 12 x 13 mm, 5 Stück	4,00
LC02260	Fässer 8 x 11 mm, 5 Stück	3,20
LC02261	Fässer 11 x 14 mm, 5 Stück	3,30
LC02262	Fässer 15 x 17 mm, 5 Stück	3,50
LC02263	Fässer 20 x 22 mm, 5 Stück	4,10
LC02264	Fässer 25 x 30 mm, 5 Stück	4,50
LC02270	Leiterbausatz 50 x 12,5 x 4 mm, 6 Stufen	3,20
LC02271	Leiterbausatz 70 x 14,5 x 4 mm, 11 Stufen	3,30
LC02272	Leiterbausatz 85 x 18 x 4,5 mm, 14 Stufen	3,50
LC02340	ABS-Niedergang, M 1:100, H 38 mm, B 8 mm, 17 Stufen	1,80
LC02341	ABS-Niedergang, M 1:100, H 38 mm, B 10 mm, 17 Stufen	1,85
LC02342	ABS-Niedergang, M 1:100, H 38 mm, B 12 mm, 17 Stufen	1,90
LC02343	ABS-Niedergang, M 1:72, H 53 mm, B 11 mm, 17 Stufen	2,30
LC02344	ABS-Niedergang, M 1:72, H 53 mm, B 14 mm, 17 Stufen	2,40
LC02345	ABS-Niedergang, M 1:72, H 53 mm, B 17 mm, 17 Stufen	2,50
LC02346	ABS-Niedergang, M 1:50, H 72 mm, B 15 mm, 17 Stufen	3,20
LC02347	ABS-Niedergang, M 1:50, H 72 mm, B 19 mm, 17 Stufen	3,35
LC02348	ABS-Niedergang, M 1:50, H 72 mm, B 23 mm, 17 Stufen	3,50

Ladegut

LC01100	Transportbox Bausatz 50 x 25,5 x 18,50 mm	2,80
LC01101	Transportbox Bausatz 50 x 25,5 x 25,5 mm	2,90
LC01102	Transportbox Bausatz 25 x 25,5 x 25,5 mm	2,30
LC01120	Transportkiste Bausatz 29 x 20 x 11,5 mm, 2 Stück	2,30
LC01121	Transportkiste Bausatz 29 x 20 x 7 mm, 2 Stück	2,15

Geländerstützen

LC02500	Geländerstützen doppelt, 10 mm, 10 Stück	2,10
LC02501	Geländerstützen doppel, 12 mm, 10 Stück	2,10
LC02502	Geländerstützen doppelt, 15 mm, 10 Stück	2,10

Bestell-Nr.	Artikel	Preis in €
LC02510	Geländerstützen 6 mm, 10 Stück	2,10
LC02511	Geländerstützen 8 mm, 10 Stück	2,10
LC02512	Geländerstützen 10 mm, 10 Stück	2,10
LC02513	Geländerstützen 12 mm, 10 Stück	2,10
LC02514	Geländerstützen 14 mm, 10 Stück	2,10
LC02515	Geländerstützen 16 mm, 10 Stück	2,10
LC02517	Geländersäulchen 10 mm, 10 Stück	2,10
LC02518	Geländersäulchen 12 mm, 10 Stück	2,10
LC02519	Geländersäulchen 15 mm, 10 Stück	2,10

Steuerräder & Pumpen

LC02520	Steuerrad 22 mm	2,60
LC02521	Steuerrad 31 mm	2,80
LC02522	Steuerrad 40 mm	3,00
LC02530	Steuerrad 22 mm mit Säule	3,30
LC02531	Steuerrad 31 mm mit Säule	3,50
LC02532	Steuerrad 40 mm mit Säule	3,70
LC02535	Doppelsteuerstand mit 22 mm Steuerrädern	8,50
LC02536	Doppelsteuerstand mit 31 mm Steuerrädern	9,10
LC02537	Doppelsteuerstand mit 40 mm Steuerrädern	9,80
LC02540	Schwengelpumpe 19 mm	3,30
LC02541	Schwengelpumpe 27 mm	4,20

Glocken

LC02560	Schiffsglocke 6 mm, Ø 5 mm, 2 Stück	2,50
LC02561	Schiffsglocke 10 mm, Ø 8 mm, 2 Stück	2,80

Metall

LC05001	Messingdraht 0,3 mm - 5 m gerollt	6,70
LC05002	Messingdraht 0,5 mm - 5 m gerollt	7,10
LC05003	Messingdraht 0,7 mm - 5 m gerollt	7,35
LC05004	Messingdraht 1,0 mm - 5 m gerollt	7,70
LC05005	Messingdraht 0,4 mm - 5 m gerollt	6,90
LC05006	Messingdraht 0,6 mm - 5 m gerollt	7,20
LC05007	Messingdraht 0,8 mm - 5 m gerollt	7,45
LC05011	Messingdraht 0,8 x 1000 mm gerade	1,30
LC05012	Messingdraht 1,0 x 1000 mm gerade	1,30
LC05013	Messingdraht 1,2 x 1000 mm gerade	1,60
LC05014	Messingdraht 1,5 x 1000 mm gerade	1,90
LC05015	Messingdraht 2,0 x 1000 mm gerade	2,50
LC05101	Kupferdraht 0,35 mm - 5 m gerollt	6,70
LC05050	Messingdrahtsortiment in Stabform, Länge 150 mm, 37 Stäbe, Durchmesser 0,7 - 4,0 mm, gemischtes Sortiment	9,50
LC05051	Messingdrahtsortiment II in Stabform, , Länge 150 mm, 27 Stäbe, Durchmesser 0,7 - 2,0 mm, gemischtes Sortiment	6,00
LC05201	Federdrahtsortiment in Stabform, Länge 153 mm, 37 Stäbe, Durchmesser 0,7 - 4,0 mm, gemischtes Sortiment	9,50
LC05301	Messingblech 0,3 x 100 x 200 mm halbhart	6,80
LC05302	Messingblech 0,5 x 100 x 200 mm halbhart	9,10
LC05303	Messingblech 0,8 x 100 x 200 mm halbhart	10,50
LC05304	Messingblech 1,0 x 100 x 200 mm halbhart	11,40
LC05401	Bronzeblech 0,3 x 100 x 200 mm federhart	8,30
LC05402	Bronzeblech 0,5 x 100 x 200 mm federhart	10,50
LC05403	Bronzeblech 0,8 x 100 x 200 mm federhart	15,40
LC05404	Bronzeblech 1,0 x 100 x 200 mm federhart	15,90
KR81131	Messingrohr 2 x 1,6 x 1000 mm	2,50
KR81132	Messingrohr 3 x 2,1 x 1000 mm	2,95
KR81140	Messingrohr 4 x 3,1 x 1000 mm	3,20
KR81141	Messingrohr 5 x 4,1 x 1000 mm	3,70
KR81142	Messingrohr 6 x 5,1 x 1000 mm	4,75
KR81143	Messingrohr 7 x 6 x 1000 mm	6,10

Anker

LC06001	Draggen 20 mm aus Zinn gegossen	2,10
LC06002	Draggen 30 mm aus Zinn gegossen	3,10
LC06010	Stockanker 29 mm aus Zinn gegossen	2,70
LC06011	Stockanker 36 mm aus Zinn gegossen	2,80
LC06013	Stockanker 55 mm aus Zinn gegossen	3,00
KR60742	Stockanker 40 mm, 2 Stück	6,50
KR60750	Stockanker 50 mm, 2 Stück	6,70
KR60751	Stockanker 60 mm, 2 Stück	6,70
KR61742	Admiralitätsanker 20 mm	3,55
KR61743	Admiralitätsanker 30 mm	3,90
KR61744	Admiralitätsanker 40 mm	4,20
KR61745	Admiralitätsanker 50 mm	4,70
4010/20	Stockrundanker 20 mm, brünniert (Amati)	3,40
4010/30	Stockrundanker 30 mm, brünniert (Amati)	3,80
4010/40	Stockrundanker 40 mm, brünniert (Amati)	4,00
4010/50	Stockrundanker 50 mm, brünniert (Amati)	4,20
4010/75	Stockrundanker 75 mm, brünniert (Amati)	5,20
4025/20	Hallanker Typ 2, 20 mm Metall brünniert (Amati)	3,10
4025/30	Hallanker Typ 2, 30 mm Metall brünniert (Amati)	3,20
4025/40	Hallanker Typ 2, 40 mm Metall brünniert (Amati)	3,30
4025/50	Hallanker Typ 2, 50 mm Metall brünniert (Amati)	3,40

Bestell-Nr.	Artikel	Preis in €
Takelgarn		
KR60811	Takelgarn 0,25 mm Hell 10 m	2,95
KR60812	Takelgarn 0,50 mm Hell 10 m	2,95
KR60820	Takelgarn 0,75 mm Hell 10 m	2,95
KR60821	Takelgarn 1,00 mm Hell 10 m	5,20
KR60822	Takelgarn 1,25 mm Hell 10 m	6,15
KR61151	Takelgarn 1,75 mm Hell 10 m	5,35
KR61890	Takelgarn 0,25 mm Schwarz 10 m	3,10
KR61891	Takelgarn 0,50 mm Schwarz 10 m	3,35
KR61893	Takelgarn 0,75 mm Schwarz 10 m	3,25
KR61894	Takelgarn 1,00 mm Schwarz 10 m	4,85
KR61870	Takelgarn (Amati) 0,10 mm Hell 20 m	3,80
KR61871	Takelgarn (Amati) 0,25 mm Hell 20 m	4,35
KR61872	Takelgarn (Amati) 0,50 mm Hell 20 m	5,15
KR61873	Takelgarn (Amati) 0,75 mm Hell 20 m	6,30
KR61874	Takelgarn (Amati) 1,00 mm Hell 20 m	7,50
KR61875	Takelgarn (Amati) 1,30 mm Hell 20 m	8,05
KR61876	Takelgarn (Amati) 1,60 mm Hell 10 m	9,70
KR61877	Takelgarn (Amati) 2,00 mm Hell 5 m	7,10
KR61878	Takelgarn (Amati) 2,50 mm Hell 2 m	7,50
KR61880	Takelgarn (Amati) 0,25 mm Hell 100 m	10,50
KR61881	Takelgarn (Amati) 0,50 mm Hell 100 m	11,85
KR61882	Takelgarn (Amati) 0,75 mm Hell 100 m	13,65
KR61883	Takelgarn (Amati) 0,25 mm Schwarz 20 m	4,35
KR61884	Takelgarn (Amati) 0,50 mm Schwarz 20 m	5,15
KR61885	Takelgarn (Amati) 0,75 mm Schwarz 20 m	6,30
KR61886	Takelgarn (Amati) 1,00 mm Schwarz 20 m	7,50
KR61887	Takelgarn (Amati) 1,30 mm Schwarz 20 m	8,05
Acryl Farben • Lacke • Porenfüller • Spachtelmasse		
HL75501	Acryl-Mattfarbe Weiß 50 ml	5,80
HL75503	Acryl-Mattfarbe Gelb 50 ml	5,80
HL75505	Acryl-Mattfarbe Rot 50 ml	5,80
HL75553	Acryl-Mattfarbe Dunkelblau 50 ml	5,80
HL75518	Acryl-Mattfarbe Stahlblau 50 ml	5,80
HL75522	Acryl-Mattfarbe Grün 50 ml	5,80
HL75570	Acryl-Mattfarbe Tannengrün 50 ml	5,80
HL75531	Acryl-Mattfarbe Russischgrün 50 ml	5,80
HL75507	Acryl-Mattfarbe Ocker 50 ml	5,80
HL75536	Acryl-Mattfarbe Rehbrown 50 ml	5,80
HL75574	Acryl-Mattfarbe Schokobraun 50 ml	5,80
HL75509	Acryl-Mattfarbe Dunkelbraun 50 ml	5,80
HL75520	Acryl-Mattfarbe Schwarz 50 ml	5,80
HL75503	Acryl-Mattfarbe Gold 50 ml	7,10
HL75537	Acryl-Mattfarbe Silber 50 ml	7,10
HL75557	Acryl-Mattfarbe Elfenbein 50 ml	5,80
HL75576	Acryl-Mattfarbe Graphitgrau 50 ml	5,80
HL75600	Acryl-Mattfarben 6 Farben a 20 ml (Gelb, Rot, Ultramarinblau, Moosgrün, Dunkelbraun, Schwarz)	19,00
HL79414	Seidenglanzlack 275 mm Wasserbasis	12,50
HL79415	Mattlack 275 ml Wasserbasis	12,50
HL79408	Seidenglanzlack 275 mm Kustharzbasis	12,50
HL79410	Mattlack 275 ml Kunstharzbasis	12,50
HL84060	Zaponlack 60 ml	7,70
KR44097	Sand&Seal Porenfüller & Grundier. 250 ml	11,95
KR80480	Model Lite weiß Leichtspachtel 240 ml	11,95
KR80481	Model Lite Balse Leichtspachtel 240 ml	11,95
KR493271	Abklebeband 2 mm x 18 m 2er Pack	3,20
KR493272	Abklebeband 3 mm x 18 m 2er Pack	3,65
KR493268	Abklebeband 6 mm x 18 m 2er Pack	3,70
Holzlasuren		
HL78500	Holzlasur 6 Farben a 20 ml (Weiß, Sonnengelb, Cherry, Ultramarin, Pistazie und Maron)	19,00
HL78501	Holzlasur Weiß 50 ml	5,80
HL78506	Holzlasur Cherry 50 ml	5,80
HL78516	Holzlasur Maron 50 ml	5,80
HL78518	Holzlasur Ebenholz 50 ml	5,80
HL78502	Holzlasur Sonnengelb 50 ml	5,80
HL78511	Holzlasur Pistazie 50 ml	5,80
HL78514	Holzlasur Cognac 50 ml	5,80
HL78508	Holzlasur Rosenholz 50 ml	5,80
HL78510	Holzlasur Ultramarin	5,80
HL78517	Holzlasur Silbergrau 50 ml	5,80
LC08001	Holzlasur Nussbaum 200 ml	8,60
LC08002	Holzlasur Teak 200 ml	8,60
LC08003	Holzlasur Palisander 200 ml	8,60
LC08004	Holzlasur Kastanie 200 ml	8,60
LC08005	Holzlasur Ebenholz 200 ml	8,60
Lindenbrettchen		
20001	Lindenbrettchen 1 x 100 x 1000 mm	5,00
20002	Lindenbrettchen 1,5 x 100 x 1000 mm	6,00

Bestell-Nr.	Artikel	Preis in €
20003	Lindenbrettchen 2 x 100 x 1000 mm	6,50
20004	Lindenbrettchen 4 x 100 x 1000 mm	9,00
20005	Lindenbrettchen 6 x 100 x 1000 mm	11,10
20006	Lindenbrettchen 8 x 100 x 1000 mm	12,50
20007	Lindenbrettchen 10 x 100 x 1000 mm	14,60
20008	Lindenbrettchen 15 x 100 x 1000 mm	17,00
20009	Lindenbrettchen 20 x 100 x 1000 mm	21,00
20010	Lindenbrettchen 30 x 100 x 1000 mm	16,00
20011	Lindenbrettchen 40 x 100 x 1000 mm	32,00
20012	Lindenbrettchen 5 x 100 x 1000 mm	9,50
Nussbaumbrettchen		
20020	Nussbaumbrettchen 1 x 100 x 1000 mm	9,00
20021	Nussbaumbrettchen 1,5 x 100 x 1000 mm	9,50
20022	Nussbaumbrettchen 2 x 100 x 1000 mm	11,20
20023	Nussbaumbrettchen 3 x 100 x 1000 mm	12,10
20024	Nussbaumbrettchen 4 x 100 x 1000 mm	14,30
20025	Nussbaumbrettchen 5 x 100 x 1000 mm	16,30
20026	Nussbaumbrettchen 6 x 100 x 1000 mm	18,70
20027	Nussbaumbrettchen 8 x 100 x 1000 mm	21,40
20028	Nussbaumbrettchen 10 x 100 x 1000 mm	22,50
Schweizerbirnbaum- / Elsbeerebrettchen		
20030	Elsbeerebrettchen 1 x 100 x 1000 mm	9,00
20031	Elsbeerebrettchen 1,5 x 100 x 1000 mm	9,50
20032	Elsbeerebrettchen 2 x 100 x 1000 mm	11,20
20033	Elsbeerebrettchen 3 x 100 x 1000 mm	12,10
20034	Elsbeerebrettchen 4 x 100 x 1000 mm	14,30
20035	Elsbeerebrettchen 5 x 100 x 1000 mm	16,30
20036	Elsbeerebrettchen 6 x 100 x 1000 mm	18,70
20037	Elsbeerebrettchen 8 x 100 x 1000 mm	21,40
20038	Elsbeerebrettchen 10 x 100 x 1000 mm	22,50
Ahornbrettchen		
20050	Ahornbrettchen 1 x 100 x 1000 mm	9,00
20051	Ahornbrettchen 1,5 x 100 x 1000 mm	9,50
20052	Ahornbrettchen 2 x 100 x 1000 mm	11,20
20053	Ahornbrettchen 3 x 100 x 1000 mm	12,10
20054	Ahornbrettchen 4 x 100 x 1000 mm	14,30
20055	Ahornbrettchen 5 x 100 x 1000 mm	16,30
20056	Ahornbrettchen 6 x 100 x 1000 mm	18,70
20057	Ahornbrettchen 8 x 100 x 1000 mm	21,40
20058	Ahornbrettchen 10 x 100 x 1000 mm	22,50
Eichebrettchen		
20070	Eichebrettchen 1 x 100 x 1000 mm	9,00
20072	Eichebrettchen 2 x 100 x 1000 mm	11,20
20073	Eichebrettchen 3 x 100 x 1000 mm	12,10
20074	Eichebrettchen 4 x 100 x 1000 mm	14,30
20075	Eichebrettchen 5 x 100 x 1000 mm	16,30
20076	Eichebrettchen 6 x 100 x 1000 mm	18,70
20077	Eichebrettchen 8 x 100 x 1000 mm	21,40
20078	Eichebrettchen 10 x 100 x 1000 mm	22,50
Raminrundstäbe		
20039	Raminrundstab 1 x 1000 mm	1,70
20040	Raminrundstab 2 x 1000 mm	1,30
20041	Raminrundstab 3 x 1000 mm	1,60
20042	Raminrundstab 4 x 1000 mm	1,80
20043	Raminrundstab 5 x 1000 mm	2,00
20044	Raminrundstab 6 x 1000 mm	2,20
20045	Raminrundstab 8 x 1000 mm	2,30
20046	Raminrundstab 10 x 1000 mm	2,80
20047	Raminrundstab 12 x 1000 mm	3,50
20048	Raminrundstab 14 x 1000 mm	4,00
Nussbaumrundstäbe		
20060	Nussbaumrundstab 2 x 1000 mm	1,30
20061	Nussbaumrundstab 3 x 1000 mm	1,60
20062	Nussbaumrundstab 4 x 1000 mm	1,80
20063	Nussbaumrundstab 5 x 1000 mm	2,10
20064	Nussbaumrundstab 6 x 1000 mm	2,30
20065	Nussbaumrundstab 8 x 1000 mm	2,40
20066	Nussbaumrundstab 10 x 1000 mm	3,00
20067	Nussbaumrundstab 12 x 1000 mm	3,70
20068	Nussbaumrundstab 14 x 1000 mm	4,20
Lindenleisten		
30002	Lindenleiste 1 x 3 x 1000 mm	0,49
30003	Lindenleiste 1 x 4 x 1000 mm	0,50
30004	Lindenleiste 1 x 5 x 1000 mm	0,51
30005	Lindenleiste 1 x 6 x 1000 mm	0,53
30006	Lindenleiste 1 x 7 x 1000 mm	0,56
30007	Lindenleiste 1 x 8 x 1000 mm	0,57
30008	Lindenleiste 1 x 10 x 1000 mm	0,64
30009	Lindenleiste 2 x 2 x 1000 mm	0,52

Bestell-Nr.	Artikel	Preis in €
30010	Lindenleiste 2 x 3 x 1000 mm	0,56
30011	Lindenleiste 2 x 4 x 1000 mm	0,60
30012	Lindenleiste 2 x 5 x 1000 mm	0,65
30013	Lindenleiste 2 x 6 x 1000 mm	0,66
30014	Lindenleiste 2 x 7 x 1000 mm	0,67
30015	Lindenleiste 2 x 8 x 1000 mm	0,76
30016	Lindenleiste 2 x 10 x 1000 mm	0,87
30017	Lindenleiste 3 x 3 x 1000 mm	0,60
30018	Lindenleiste 3 x 4 x 1000 mm	0,65
30019	Lindenleiste 3 x 5 x 1000 mm	0,70
30020	Lindenleiste 4 x 4 x 1000 mm	0,79
30021	Lindenleiste 4 x 5 x 1000 mm	0,80
30022	Lindenleiste 5 x 5 x 1000 mm	0,98
30023	Lindenleiste 5 x 6 x 1000 mm	1,02
Nussbaumleisten		
30102	Nussbaumleiste 1 x 3 x 1000 mm	0,56
30103	Nussbaumleiste 1 x 4 x 1000 mm	0,58
30104	Nussbaumleiste 1 x 5 x 1000 mm	0,58
30105	Nussbaumleiste 1 x 6 x 1000 mm	0,58
30106	Nussbaumleiste 1 x 7 x 1000 mm	0,63
30107	Nussbaumleiste 1 x 8 x 1000 mm	0,63
30108	Nussbaumleiste 1 x 10 x 1000 mm	0,73
30109	Nussbaumleiste 2 x 2 x 1000 mm	0,58
30110	Nussbaumleiste 2 x 3 x 1000 mm	0,63
30111	Nussbaumleiste 2 x 4 x 1000 mm	0,68
30112	Nussbaumleiste 2 x 5 x 1000 mm	0,73
30113	Nussbaumleiste 2 x 6 x 1000 mm	0,73
30114	Nussbaumleiste 2 x 7 x 1000 mm	0,73
30115	Nussbaumleiste 2 x 8 x 1000 mm	0,84
30116	Nussbaumleiste 2 x 10 x 1000 mm	0,99
30117	Nussbaumleiste 3 x 3 x 1000 mm	0,68
30118	Nussbaumleiste 3 x 4 x 1000 mm	0,71
30119	Nussbaumleiste 3 x 5 x 1000 mm	0,81
30120	Nussbaumleiste 4 x 4 x 1000 mm	0,89
30121	Nussbaumleiste 4 x 5 x 1000 mm	0,89
30122	Nussbaumleiste 5 x 5 x 1000 mm	0,99
30123	Nussbaumleiste 5 x 6 x 1000 mm	0,99
Ahornleisten		
30202	Ahornleiste 1 x 3 x 1000 mm	0,56
30203	Ahornleiste 1 x 4 x 1000 mm	0,58
30204	Ahornleiste 1 x 5 x 1000 mm	0,58
30205	Ahornleiste 1 x 6 x 1000 mm	0,58
30206	Ahornleiste 1 x 7 x 1000 mm	0,63
30207	Ahornleiste 1 x 8 x 1000 mm	0,63
30208	Ahornleiste 1 x 10 x 1000 mm	0,73
30209	Ahornleiste 2 x 2 x 1000 mm	0,58
30210	Ahornleiste 2 x 3 x 1000 mm	0,63
30211	Ahornleiste 2 x 4 x 1000 mm	0,68
30212	Ahornleiste 2 x 5 x 1000 mm	0,73
30213	Ahornleiste 2 x 6 x 1000 mm	0,73
30214	Ahornleiste 2 x 7 x 1000 mm	0,73
30215	Ahornleiste 2 x 8 x 1000 mm	0,84
30216	Ahornleiste 2 x 10 x 1000 mm	0,99
30217	Ahornleiste 3 x 3 x 1000 mm	0,68
30218	Ahornleiste 3 x 4 x 1000 mm	0,71
30219	Ahornleiste 3 x 5 x 1000 mm	0,81
30220	Ahornleiste 4 x 4 x 1000 mm	0,89
30221	Ahornleiste 4 x 5 x 1000 mm	0,89
30222	Ahornleiste 5 x 5 x 1000 mm	0,99
30223	Ahornleiste 5 x 6 x 1000 mm	0,99
Schweizerbirkbaum- / Elsbeereleisten		
30302	Elsbeereleiste 1 x 3 x 1000 mm	0,66
30303	Elsbeereleiste 1 x 4 x 1000 mm	0,70
30304	Elsbeereleiste 1 x 5 x 1000 mm	0,70
30305	Elsbeereleiste 1 x 6 x 1000 mm	0,80
30306	Elsbeereleiste 1 x 7 x 1000 mm	1,00
30307	Elsbeereleiste 1 x 8 x 1000 mm	1,10
30308	Elsbeereleiste 1 x 10 x 1000 mm	1,25
30309	Elsbeereleiste 2 x 2 x 1000 mm	0,80
30310	Elsbeereleiste 2 x 3 x 1000 mm	1,02
30311	Elsbeereleiste 2 x 4 x 1000 mm	1,15
30312	Elsbeereleiste 2 x 5 x 1000 mm	1,25
30313	Elsbeereleiste 2 x 6 x 1000 mm	1,35
30314	Elsbeereleiste 2 x 7 x 1000 mm	2,00
30315	Elsbeereleiste 2 x 8 x 1000 mm	2,10
30316	Elsbeereleiste 2 x 10 x 1000 mm	2,60
30317	Elsbeereleiste 3 x 3 x 1000 mm	1,15
30318	Elsbeereleiste 3 x 4 x 1000 mm	1,53
30319	Elsbeereleiste 3 x 5 x 1000 mm	1,81
30320	Elsbeereleiste 4 x 4 x 1000 mm	1,79

Bestell-Nr.	Artikel	Preis in €
30321	Elsbeereleiste 4 x 5 x 1000 mm	2,04
30322	Elsbeereleiste 5 x 5 x 1000 mm	2,35
30323	Elsbeereleiste 5 x 6 x 1000 mm	2,60
Buchenbiegeleisten		
30409	Buchenbiegeleisten 2 x 2 x 1000 mm	2,20
30410	Buchenbiegeleisten 2 x 3 x 1000 mm	2,30
30411	Buchenbiegeleisten 2 x 4 x 1000 mm	2,40
30412	Buchenbiegeleisten 2 x 5 x 1000 mm	2,70
30413	Buchenbiegeleisten 2 x 6 x 1000 mm	2,75
30414	Buchenbiegeleisten 2 x 7 x 1000 mm	2,80
30415	Buchenbiegeleisten 2 x 8 x 1000 mm	3,00
30416	Buchenbiegeleisten 2 x 10 x 1000 mm	3,90
30417	Buchenbiegeleisten 3 x 3 x 1000 mm	2,65
30418	Buchenbiegeleisten 3 x 4 x 1000 mm	2,80
30419	Buchenbiegeleisten 3 x 5 x 1000 mm	2,90
Gelasserte Nussbaumleisten		
30800	10 Nussbaumleisten 0,6 x 1 x 490 mm	5,00
30801	10 Nussbaumleisten 0,6 x 1,5 x 490 mm	5,00
30802	10 Nussbaumleisten 0,6 x 2 x 490 mm	5,00
30803	10 Nussbaumleisten 0,6 x 3 x 490 mm	5,30
30804	10 Nussbaumleisten 0,6 x 4 x 490 mm	5,50
30805	10 Nussbaumleisten 1 x 1 x 490 mm	6,00
30806	10 Nussbaumleisten 1 x 2 x 490 mm	6,00
30807	10 Nussbaumleisten 1 x 3 x 490 mm	6,40
30808	10 Nussbaumleisten 1 x 4 x 490 mm	6,60
Gelasserte Ahornleisten		
30810	10 Ahornleisten 0,6 x 1 x 490 mm	5,00
30811	10 Ahornleisten 0,6 x 1,5 x 490 mm	5,00
30812	10 Ahornleisten 0,6 x 2 x 490 mm	5,00
30813	10 Ahornleisten 0,6 x 3 x 490 mm	5,30
30814	10 Ahornleisten 0,6 x 4 x 490 mm	5,50
30815	10 Ahornleisten 1 x 1 x 490 mm	6,00
30816	10 Ahornleisten 1 x 2 x 490 mm	6,00
30817	10 Ahornleisten 1 x 3 x 490 mm	6,40
30818	10 Ahornleisten 1 x 4 x 490 mm	6,60
Gelasserte Schweizerbirkbaum- / Elsbeereleisten		
30820	10 Elsbeereleisten 0,6 x 1 x 490 mm	6,00
30821	10 Elsbeereleisten 0,6 x 1,5 x 490 mm	6,00
30822	10 Elsbeereleisten 0,6 x 2 x 490 mm	6,00
30823	10 Elsbeereleisten 0,6 x 3 x 490 mm	6,30
30824	10 Elsbeereleisten 0,6 x 4 x 490 mm	6,50
30825	10 Elsbeereleisten 1 x 1 x 490 mm	7,00
30826	10 Elsbeereleisten 1 x 2 x 490 mm	7,00
30827	10 Elsbeereleisten 1 x 3 x 490 mm	7,40
30828	10 Elsbeereleisten 1 x 4 x 490 mm	7,60
Speerholz		
KR81891	Birkensperrholz 0,8 x 245 x 745 mm	9,20
KR81892	Birkensperrholz 1,0 x 245 x 745 mm	9,40
A7502/21	Birke-Flugzeug-Sperrholz 0,4 x 600 x 300, 3-fach	18,70
A7502/22	Birke-Flugzeug-Sperrholz 0,6 x 600 x 300, 3-fach	19,10
A7502/23	Birke-Flugzeug-Sperrholz 0,8 x 600 x 300, 3-fach	12,00
A7502/24	Birke-Flugzeug-Sperrholz 1,0 x 600 x 300, 3-fach	10,60
AR29530	Lindensperrholz 1,5 x 300 x 900 mm	10,99
AR29531	Lindensperrholz 2,0 x 300 x 900 mm	10,99
AR29532	Lindensperrholz 3,0 x 300 x 900 mm	11,99
AR29533	Lindensperrholz 4,0 x 300 x 900 mm	11,99
AR29534	Lindensperrholz 5,0 x 300 x 900 mm	13,99
Liefer- und Zahlungsbedingungen		
Versandkosten für Deutschland: Bei Bestellungen per Vorkasse, Sofortüberweisung oder PayPal 7,- Euro. Bei Nachnahme 12,50 Euro.		
Versandkosten für EU-Ausland: Bestellungen per Vorkasse oder PayPal 15,- Euro		
Versandkosten für die Schweiz: Bestellungen per Vorkasse oder PayPal 20,- Euro		
Bankverbindung: Postbank Hannover (BLZ 250 100 30), Konto-Nr: 380 374 303 SEPA: IBAN: DE67 2501 0030 0380 3743 03, BIC: PBNKDEFF		



Bestell-Nr. 3013 Sägeblatt, Durchmesser 50 mm x 0,4 mm, 106 Zähne rechts/links geschränkt, Schnittbreite 0,7 mm, Aufnahme 10 mm, geeignet für Proxan-Sägen und andere.



Bestell-Nr. 3019, 20 Modellbau-Stoßnadeln für das kurzfristige Fixieren von Kielteilen, Spanten oder Kleinteilen.



Bestell-Nr. 3025 Kopfbandlupe: Einstellbare Kopfband, 4 austauschbare Linsen in einer Kunststoff-Schutzbox und ein einstellbares LED-Spotlicht mit Schalter. Vergrößerungen: 1,2 x, 1,8 x, 2,5 x und 3,5 x



Bestell-Nr. 3015 Modellbau-Nadelfeilenatz: 10 Nadelfeilen, alle für den Modellbau benötigten Formen

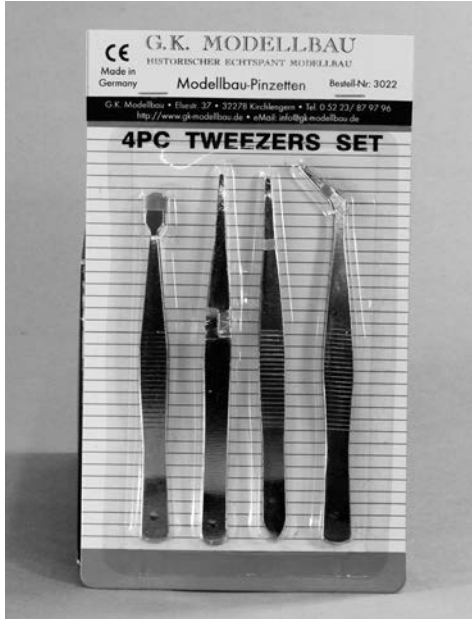

Bestell-Nr. 3022 Modellbau-Pinzetten, 4 einfach zu bearbeitende und formbare Pinzetten



Bestell-Nr. 3026 Modellbau-Zangensatz, vier Zangen im Set, Zangen aus Stahl 1125 mm

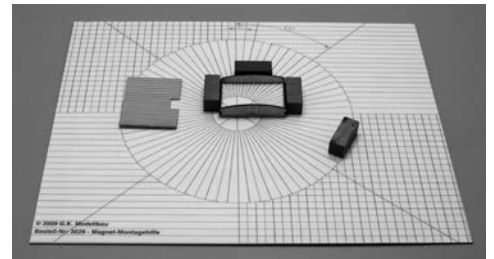

Bestell-Nr. 3029 „Magnet Montagehilfe“ (20 x 25 cm) Zum Lieferumfang gehören 4 starke Magneten 10 x 10 x 25 mm, diese dienen als Anschlag.

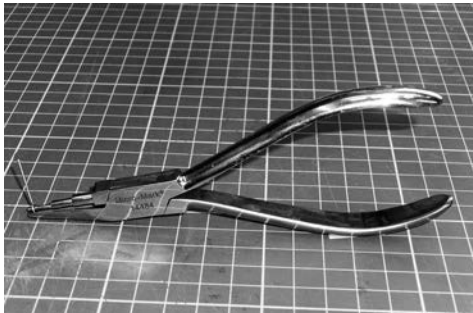

Bestell-Nr. 3031 Profi-Ösenzange aus Poliertem Edelstahl, mit 3 Abstufungen zur Fertigung von Ösen und Stiftofen. Durchmesser sind 2 mm, 3 mm und 4,5 mm

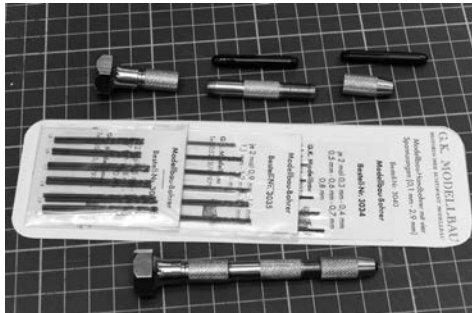

Bestell-Nr. 3042 Modellbau-Handbohrer mit vier Spannzangen 10, 1 - 2,9 mm) und 36 Modellbaubohrer (0,3 mm - 2,0 mm)



Bestell-Nr. 3045 Modellbau-Takelschere mit Mikro-zahnung, Stahlausführung, kann zum Reinigen zerlegt werden, Gesamtlänge 180 mm



Bestell-Nr. 3050 Schnitzmesser, 12-teiliges Schnitzmessersset, Qualitätsausführung, naturfarbene Holzgriffe, Klingen gehärtet, Schneiden geschärft



Bestell-Nr. 3052 Uhrmacheramboss für kleine Metallarbeiten aus massiven Stahl, Abmessung 110x30x40 mm, Gewicht 580 g

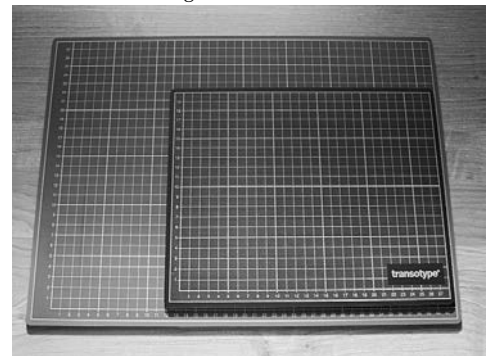

Bestell-Nr. 3053 & 3054 Schneidmatte A4 (30 x 22 cm) und Schneidmatte A3 (45 x 30 mm) in Topqualität beidseitig nutzbar

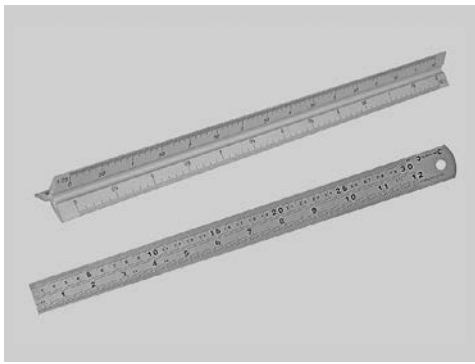

Bestell-Nr. 3058 Dreikant-Massstabslineal 300 mm, Aluminium-Lineal Skalierungen: 1:20, 1:25, 1:50, 1:75, 1:100, 1:125

Bestell-Nr. 3059 Stahlmassstab 300 mm, Fotogeätzte Beschriftung, metrische und zöllige Einteilungen



Bestell-Nr. 3060 Universal-Werkstückhalter, ideal für kleine und unregelmässig geformte Werkstücke. Inklusive 8 Stahlstiften zum Befestigen von irregulären Formen. Spannweite 50 mm, Backenbreite 21 mm, Grifflänge 115 mm

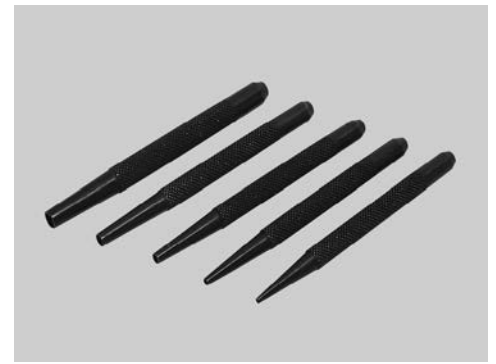

Bestell-Nr. 3062 Nageltreiber/Durchschläge, 5-tlg. Satz, ver-güteter und geschwärtzter Stahl mit gerändeltem Grill und runder Vertiefung an der Spitze für den Nagelkopf. Größen 1,5; 2,5; 3; 4; und 5 mm

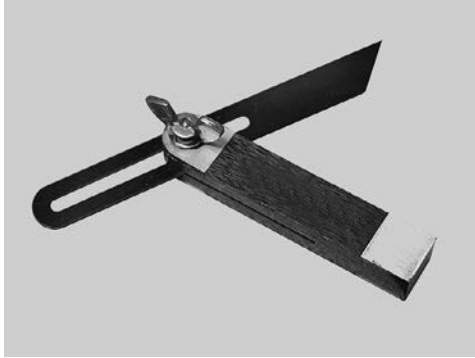

Bestell-Nr. 3067 Mini-Tischlerschmiege, aus poliertem Hartholz mit soliden Messing-Abschlusskappen und Messing-Flügelsschraube. Mit einer 100 mm Zunge aus gebläutem Stahl zum Übertragen von Winkeln.



Bestell-Nr. 3068 Min-Tischlerwinkel 62 x 102 mm, solider Hartholzschenkel und rostbeständige, gebläute Stahlzunge. Robuster messinggelasster Anschlag bietet höhere Genauigkeit und die dreifache Vernietung mehr Stabilität.



Bestell-Nr. 3069 Mini-Markiermesser aus Hartholz, einseitig abgeschrägt für akurate Markierungen. Länge 80 mm

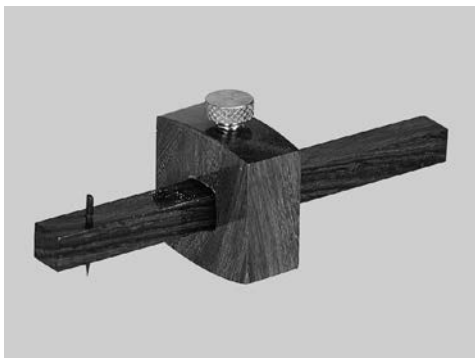

Bestell-Nr. 3070 Mini-Streichmaß, Hartholzkonstruktion mit Rändelschraube aus Messing, gehärteter Anschlag um Abstände parallel zu einer Kante anzureissen.



Bestell-Nr. 3071 Min-Falzmaß, aus Hartholz mit Rändelschraube aus Messing, Messing-Anlegefläche und Gleitfläche und zwei gehärtete Anreißdorne.



Bestell-Nr. 3066 Mini-Hobelset, Set mit allen drei Mini-Hobeln (Einhandhobel, Ziehklingshobel und Absatzsimshobel), Klingebreite jeweils 13 mm



Bestell-Nr. 3076 Profi-leistenschnider für Holzleisten bis 12 mm, mit fünf Wechselback u.a. für Rundstäbe, auf der Winkelbacke sind die am meisten gebrauchten Winkel.

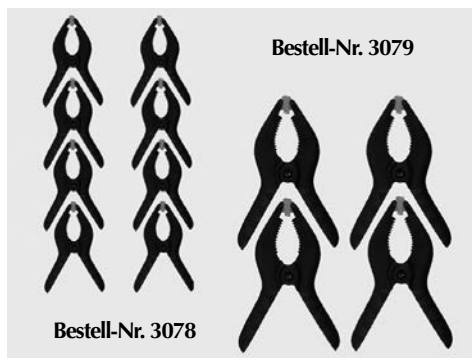

Bestell-Nr. 3078

Bestell-Nr. 3079

Bestell-Nr. 3078 8 Spannzwingen, Spannweite 25 mm, Gesamtlänge 62 mm

Bestell-Nr. 3079 4 Spannzwingen, Spannweite 35 mm, Gesamtlänge 85 mm

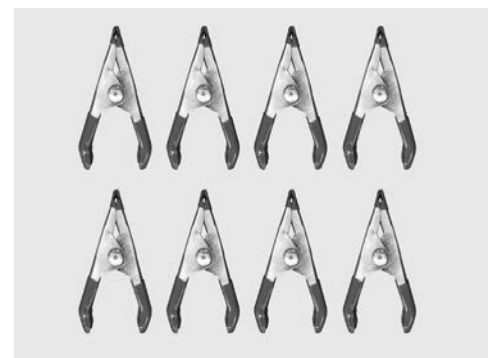

Bestell-Nr. 3091 8 Mini-Spannzwingen, Spannweite 15 mm, Gesamtlänge 50 mm

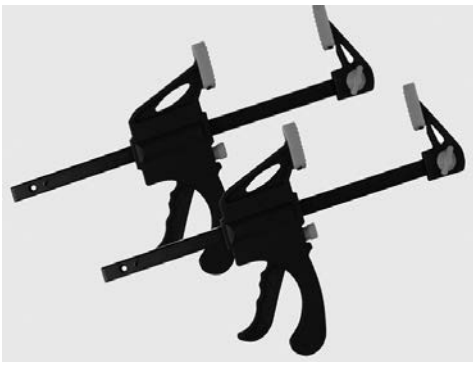

Bestell-Nr. 3081 2 Einhand-Schnellspannzwingen, Spannweite 100 mm, Spreizweite 130 mm

Bestell-Nr. 3082 2 Einhand-Schnellspannzwingen, Spannweite 150 mm, Spreizweite 180 mm

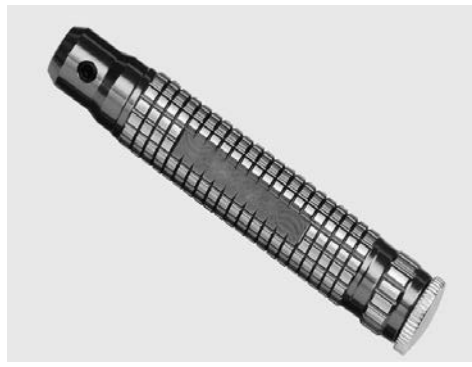

Bestell-Nr. 3083 Werkzeug-Handgriff, passend für viele Werkzeuge (z.B. Nadelfeilen, Sägeblätter usw.). Der Schlüssel zum Wechslen ist im Kopf des Griffes integriert. Durchmesser 15 mm, Länge 88 mm

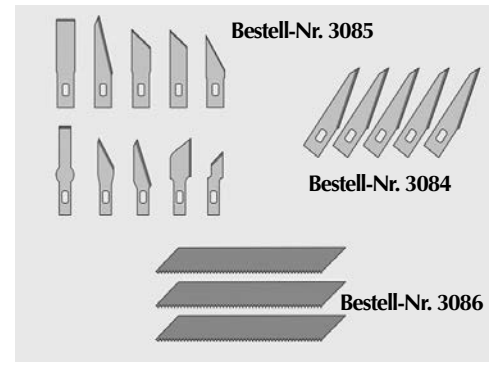

Bestell-Nr. 3084 5 Skalpellklingen für Bestell-Nr. 3127
Bestell-Nr. 3085 10 Ersatzklingen für Bestell-Nr. 3127
Bestell-Nr. 3086 3 Sägeklingen für Bestell-Nr. 3127, Hublänge ca. 32 mm, Schnittbreite ca. 0,6 mm



Bestell-Nr. 3087 Modellbauspachtel, fünf Modellbauspachtel aus Federstahl



Bestell-Nr. 3088 Profi-Drillbohrer mit zwei doppelseitigen Spannzangen (Ø, 1 - 3,2 mm), Profiausführung mit Metallheft, liegt ideal in der Hand durch drehbaren Zentrierkopf. Länge ca. 180 mm

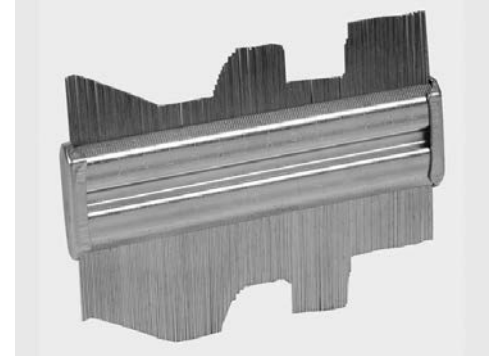

Bestell-Nr. 3089 Stahl-Formlehre, feine Stahlstifte erlauben akurates Übertragen und Vervielfältigen von irregulären Formen, Maximale Profiltiefe 45 mm, Profillänge 150 mm



Bestell-Nr. 3092 Feinsäge für Holz und Kunststoff Länge 355 mm

Bestell-Nr. 3093 Feinsäge für NE-Metalle (Kupfer, Aluminium, Zink, Bronze und Messing) Länge 360 mm



Bestell-Nr. 3094 Japanische Feinsäge Min-Ryoba, Aexible Feinsäge doppelseitig gezahnt für Holz und Kunststoffe, Länge 330 mm



Bestell-Nr. 3095 Holz-Raspe-Set, fünf Holzraspeln (Vierkant, Halbrund, Flach, Rund und Dreikant) Länge 200 mm



Bestell-Nr. 3104 Mini-Tischschraubstock zur Befestigung an der Tischplatte, Spannweite 30 mm, Backenbreite 40 mm, Maximale Tischstärke 20 mm



Bestell-Nr. 3112 Ösenwickeldome: Für das Anfertigen von runden Ösen. Rostfreie Stahl 10-stufig Ø 1,6; 2,6; 3,6; 4,6; 5,6; 6; 7; 8; 9 und 10 mm, Länge: 150 mm, Weiche Kunststoffgrille



Bestell-Nr. 3113 Mini-Biegevorrichtung: Biegevorrichtung (112 x 26 x 16 mm) aus Alu-Druckguss mit verschiedenen Aussparungen und 4 steckbare Zylindern, kann in einem Schraubstock gespannt werden oder direkt auf dem Werkstisch geschraubt werden.



3119 Schleiffeilen-Set, 3tlg., die Halter sind mit einem endlosen Schleifleinenband der Körnung 120, 180 und 240 bestückt, Gesamtlänge: ca. 160 mm, die Farbe des Kunststoffes kann variieren



Bestell-Nr. 3117 Blechschere aus Edelstahl mit PVC beschichteten Grillen, Gesamtlänge ca. 180 mm und gerade Schneiden.

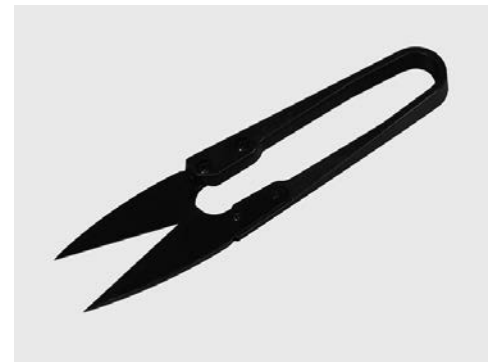

Bestell-Nr. 3118 Kleine-Takelschere im japanischem Stil, sehr scharfe Schere, selbständig öffnend, Gesamtlänge ca. 105 mm



Bestell-Nr. 3127 Modellbau-Messerset, drei Messergriffen mit Aluminium-Spannzangen und 13 austauschbaren Klingen



Bestell-Nr. 3129 Takelwerkzeug, diverse harken für Takelarbeiten direkt am Modell. Fünf Takelwerkzeuge aus rostfreiem Stahl mit PVC ummanteltem Grill für einen besseren halt. Gesamtlänge ca. 215 mm

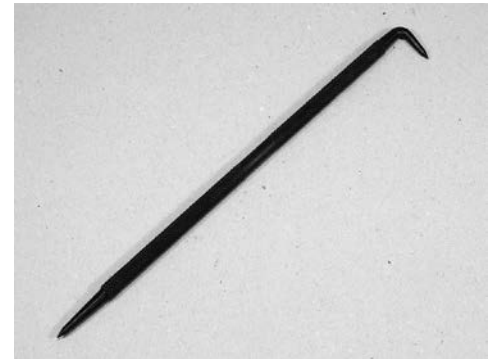

Bestell-Nr. 3125 Reissnadel mit gerändeltem Grill und einer abgewinkelten Spitze, Länge 180 mm



Bestell-Nr. 3132 Modellbau-Handbohrer mit 40-tlg. Bohrer-set, das Set besteht aus unserem beliebten Modellbau-Handbohrer mit vier Spannzangen (Spannbereich 0, 1 - 3,2 mm), zusätzlich liegen die Zwei Bohrer-Kassetten 3130 und 3131 bei



Bestell-Nr. 3134 Micro-Handsäge mit Handgriff, Zahnung auf Zug, 10 Zähne pro 10 mm, länge des Sägeblattes 125 mm, Gesamtlänge 245 mm

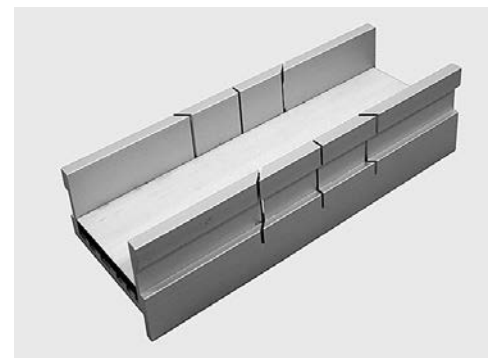

Bestell-Nr. 3135 Präzision-Schneidlade aus Aluminium mit 4 mm Opferholz Einlage, für die Micro-Handsäge 3134 und Mini-Ryoba 3094, mit Anschlagkante um die Schneidlade sicher an der Tischkante zu fixieren. Länge 137 mm, Breite 45 mm, Höhe 32 mm



Bestell-Nr. 3136 10 teiliges Modellierwerkzeuge-Set aus Edelstahl mit verschiedenen Spitzenformen zum bearbeiten von Wachsmodellen. Mit Weichplastik überzogenen Griffen. Gesamtlänge ca. 135 mm



Bestell-Nr. 3142 Handschleifklotz mit wechselbarem Schleifpapier. Im Lieferumfang sind zwei Schleifblätter mit 180er Körnung enthalten.



Bestell-Nr. 3144 Modellbau-Hobel, neue Version, Klingenbreite 25 mm, Hobeisen gehärtet auf ca. 61 Rockwell HRC

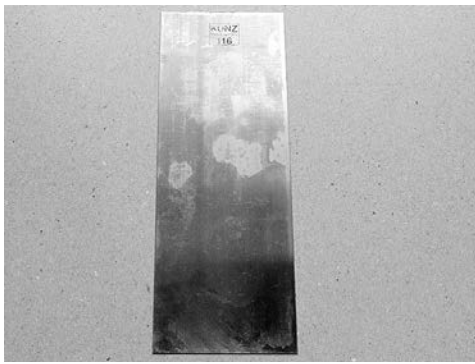

Bestell-Nr. 3147 Ziehklinge, 150 x 60 x 0,5 mm

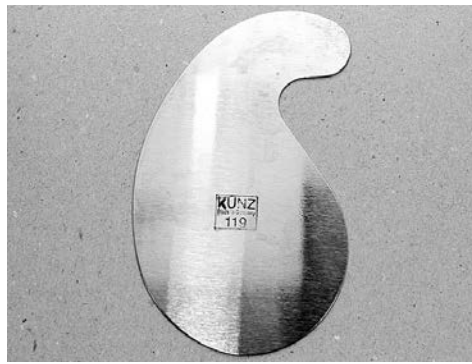

Bestell-Nr. 3148 Schwanenhalsziehklinge, Abmessung ca. 120 x 65 mm



Bestell-Nr: 3150 Multifunktionsbox für viele Anwendungen geeignet. Mit Tragegriff und Schlossvorrichtung. Praktischer Zwischenboden mit 200 mm Messlineal. Breite 250 mm, Tiefe 125 mm, Höhe 95 mm



Bestell-Nr. 3152 Praktische Schmirgelleile die ein schnelles und einfaches Austauschen des Schmirgelstreifens erlaubt. Lieferung inkl. Schmirgelstreifen Körnung 180. Länge 270 mm, Breite 26 mm

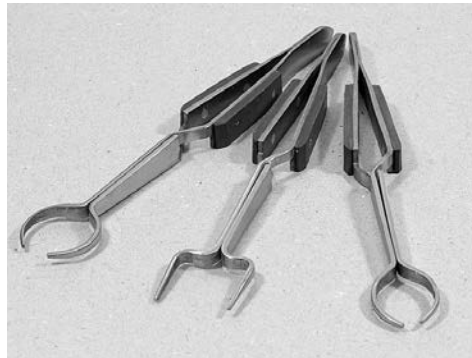

Bestell-Nr: 3154 Selbstschließende Lötpinzetten, 3er Satz je eine für runde, ovale und eckige Werkstücke, aus rostfreier Stahl mit Wärmeschutz, Länge ca. 160 mm



Bestell-Nr. 3090 Modellbau-Pinselset: 12 Pinsel mit Naturborsten und naturbelassene Holzstiele. Für Linier- und Ausbesserungsarbeiten. Pinselspitzen: 2-12 mm



3155 Kombi-Amboss: Mit einem Stahleinsatz für Metallarbeiten und einem Kunststoffeinsatz als Unterlage für empfindliche Teile. Mit geräuschkämpfender Unterlage, für die Aufnahme des Stahl- oder Kunststoffeinsatzes. Härte des Stahleinsatzes: 45 - 50 HRC Durchmesser der Einsätze: 75 mm



3157 Mobile Werkbank 58 x 31 cm: Die Mobile Werkbank lässt sich einfach mit 2 Zwingen am Tisch befestigen. Durch die seitliche Spannbacke lassen sich Werkstücke einspannen und bearbeiten. Durch die zwei Holzbankhaken lassen sich auch längere Werkstücke spannen.

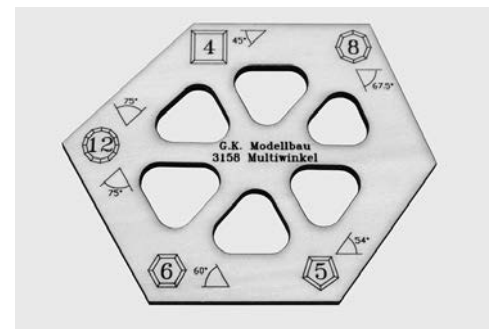

3158 Multiwinkel: Mit dem Multiwinkel lassen sich die gängige Winkel für Gehungen an Ihren Holzbearbeitungsmaschinen genau einzustellen. Dieses unregelmäßige Sechseck kann an Tischkreissägen, Hobelmaschinen, Tischfräsen, Radialsägen, Bandsägen, Tischbohrmaschinen usw. benutzt werden.

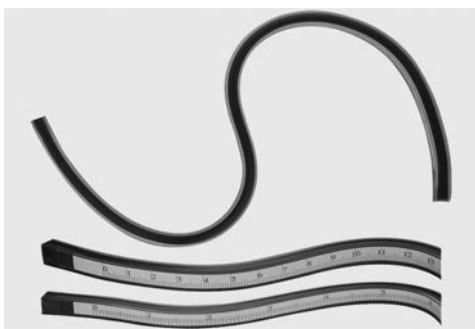

Bestell-Nr. 3159 & 3161 Flexibles Kurvenlineal, Hochwertiges Kurvenlineal mit 300 mm bzw. 600 mm Länge. Kunststoff mit Stahlkern, dadurch kann das Lineal beliebig verformt werden und hält die Position. Mit Zentimeter und Zoll Skalierung zum einfachen Übertragen von Kurven.



Bestell-Nr. 3160 Biegezange, flach ohne Hieb Durch die kurzen, spitz zulaufenden Backen ist ein sicheres Halten auch von kleinen Werkstücken gewährleistet. Auch ein kräftiger Draht lässt sich leicht biegen. Feingeschliffene Profiausführung aus Edelstahl. Länge 125 mm



Bestell-Nr. 3162 Kratzbürsten Set mit Drehmechanik und 3 verschiedenen Einsätzen (Messing, Stahl und Glasfaser). Zum entfernen von Klebstoff oder Lackresten.



Bestell-Nr. 3163 Modellbau-Pinsel Fein, sechs Ponyhaar Synthetics, rund in den Größen 00, 0, 1, 2, 3, 4 für feine arbeiten.

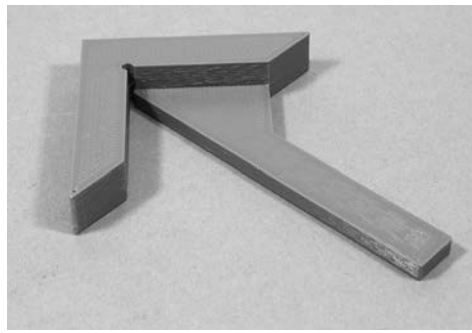

Bestell-Nr. 3168 Zentrierwinkel, aus ABS-Kunststoff zum anzeichnen des Mittelpunktes an Rundstäben und Quadratischen Leisten. Winkelschenkellänge ca. 50 mm Länge des Mittelsteigs ca. 75 mm



Bestell-Nr. 3170: 18 HSS Bohrer extra lang in praktischer Bohrerbox, rechts, zylindrisch. Länge 100 mm, Größen 0,5 - 3,0 mm. Die Einsätze können, zum leichteren entnehmen der Bohrer, ausgeklappt werden.



Bestell-Nr. 3171 Nullspaltabdeckung für Proxxon für die Proxxon FET 27070, 2 Stück. Diese wird gegen die original Proxxon Abdeckung ausgetauscht und bei abgesenktem Sägeblatt eingesetzt. Bei laufender Maschine wird das Sägeblatt hochgedreht und so der minimale Spalt für das Sägeblatt gesägt.



Bestell-Nr. 3172 Praktische Schmirgelleile die ein schnelles und einfaches Austauschen des Schmirgelstreifens erlaubt. Lieferung inkl. Schmirgelstreifen Körnung 180. Länge 270 mm, Breite 16 mm

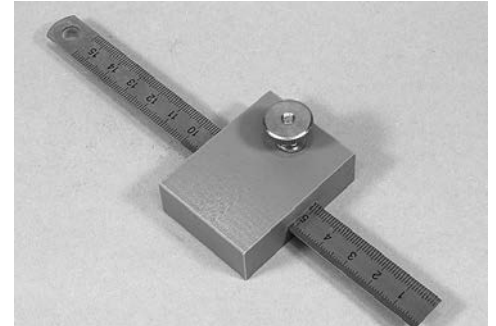

Bestell-Nr. 3174: Linealanschlag mit 150 mm Edelstahllineal und justierbarem ABS-Anschlag.

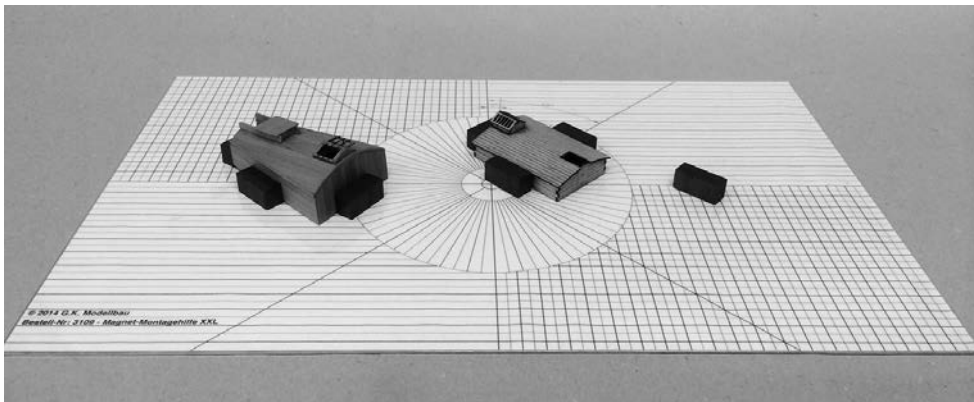

Bestell-Nr. 3109 Magnet-Montagehilfe XXL (40 x 25 cm) ist nahezu unverzichtbar im Modellbau. Zum Lieferumfang gehören 8 starke Magneten 10 x 10 x 25 mm, diese dienen als Anschlag. Weitere Magneten sind im Viererpack unter Art.Nr. 3030 erhältlich. Die Raster der Platte haben einen Abstand von 5 mm, sowie 5 Grad Winkel, sie ermöglichen ein äußerst präzises Zusammenfügen von Bauteilen, unter Zuhilfenahme der Magneten. Die Oberfläche der Platte ist mit einer sehr widerstandsfähigen Folie beschichtet.



LC02010 Gegossenes Zinnrohr, Länge 65 mm, Durchmesser 13 mm

LC02012 Gegossenes Steckrohr, Länge 22 mm (plus Steckdom), Durchmesser 10 mm, passend zu LC02010



LC02013 Gegossenes Zinnrohr, Länge 63 mm, Durchmesser 11 mm

LC02014 Gegossenes Steckrohr, Länge 22 mm (plus Steckdom), Durchmesser 9 mm, passend zu LC02013



LC02023 Gegossenes Zinnrohr, Länge 53 mm, Durchmesser 9,5 mm

LC02025 Gegossenes Zinnrohr, Länge 60 mm, Durchmesser 12 mm



LC02026 Kanonenbausatz für 2 Geschütze

Rohrlänge 25 mm
Gesamthöhe inkl. Kanonenrohre ca. 11 mm

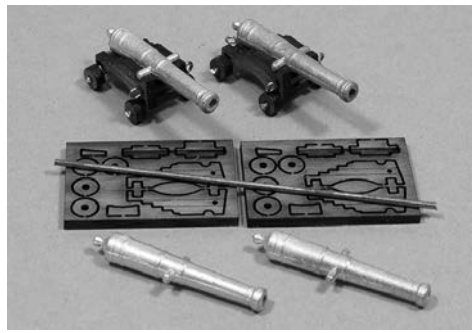

LC02027 Kanonenbausatz für 2 Geschütze (flach)

Rohrlänge 25 mm
Gesamthöhe inkl. Kanonenrohre ca. 9,5 mm

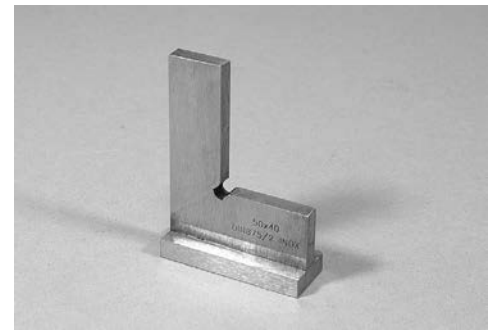

3183 Anschlagwinkel 50 x 40 mm
3188 Anschlagwinkel 75 x 50 mm

Präzisions Anschlagwinkel in rostfreier Ausführung nach DIN 875/2, gehärtet und feinstgeschliffen, verschraubte Anschlagsschiene.



3184 Amati Multiwinkelschneider Master Cut

Dieses kleine Gerät ermöglicht sehr gerade und genaue Schnitte von Holz- oder Kunststoffleisten. Mit der drehbar gelagerten Klinge ist jeder gewünschte Winkel von -45° bis +45° machbar. Mit dem demonstrierbaren Anschlag sind auch sehr präzise Schnitte bei kurzen Leistenstücken möglich. Das Set aus massivem Kunststoff und Metall ist schnell montiert und enthält auch einige Ersatzklingen.
Größe der Grundplatte 155x100 mm

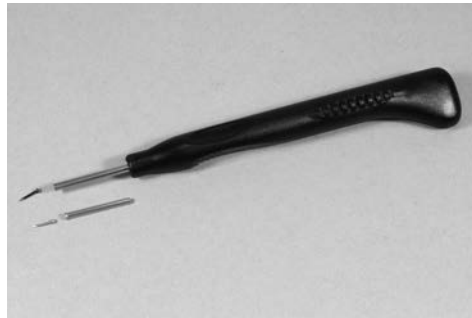

3186 Amati Nageleindrücker

Mit dem Nageleindrücker von AMATI wird das Fixieren von Holzleisten ein Kinderspiel. Die Nägel werden mit dem Werkzeug präzise platziert und eingedrückt. Ideal zum Beispiel für das Anbringen der Beplankung von Schiffmodellen.

Dem Nagler ist geeignet für Nägel mit einem maximalen Kopfdurchmesser von ca. 2 mm. Es liegt eine einsteckbare Hülse für Nägel mit max. 1 mm Kopfdurchmesser.



3187 HSS Spiralbohrersatz nach DIN 338, 50 Bohrer von 1 mm bis 5,9 mm (0,1 mm steigend) in einer Stahlblechkassette.

Ausführung: rollgewalzt, 50 Stück, Abstufung: 0,1 mm
Anschliff: 118°



3192 Leistenboy (Mantua)

Der Leistenboy ist hervorragend geeignet zum Halten von Leisten während der Formgebung beim Rumpfbau. Einmal eingestellt können Leisten, durch den Exzentrerspanner, schnell ein- und ausgespannt werden.

Technische Daten: Länge 265 mm – Höhe 70 mm – Max. Spannbereich 9 mm

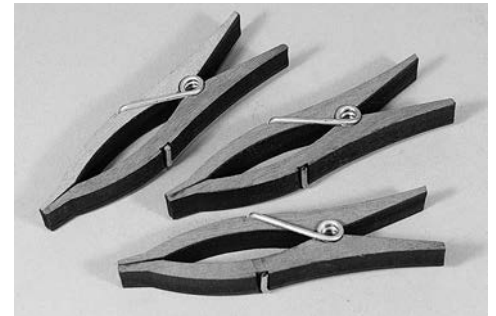

3189 Federzwingen aus Holz, 3 Stück

Kräftige Federklammern aus Holz mit praktischer Wölbung, zum Halten auch an schwer zugänglichen Stellen



Bestell-Nr. 3114 Werkzeugbox

(175 x 90 x 190 mm) aus lackiertem Holz mit Schublade, Zwischenfach und Zangenfächern, Schubladennutzhöhe 22 mm.

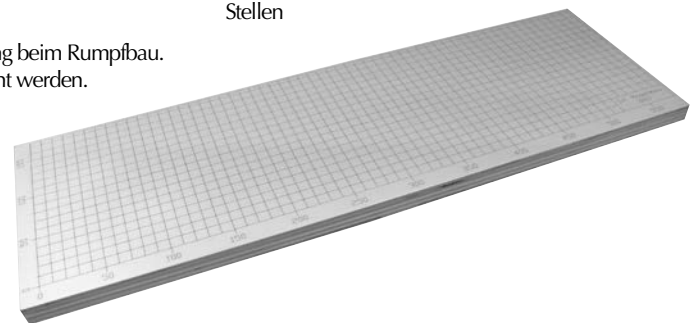

3207 Baubrett 600 x 195 mm

Das Baubrett eignet sich bestens für den Bau von Schiffmodellen. Durch das weiche Pappelsperholz können unsere Stoßnadeln zum Heften der Teile gesteckt werden. Durch den mehrschichtige Aufbau bleibt das 20 mm starke Baubrett gerade und bietet lange gute Bauergebnisse. Je nach Einsatzzweck kann das Baubrett mit einem Klarlack oder Öl behandelt werden.

**Preisliste 1 /2024 für Bausätze historischer Modellbau -Auswahl -
 Weitere Bausätze, Zubehör und Kleinteile genannter Firmen auf Anfrage. Preisrrtum und Liefermöglichkeit vorbehalten.
 G.K. Modellbau Hütte • Ravensberger Str. 6 • 32547 Bad Oeynhausen• Tel. 0 57 31 / 2 08 68 (täglich) • eMail: hoette@gk-modellbau.de**

Bestell-Nr.	Artikel	Preis in €
KRICK (MANTUA-COREL-PANART-SERGAL-CALDERCRAFT-VANGUARD)		
20100	LE TONNANT, Korsarschiff, M 1:50, L 825mm, H 570mm, elegante Linienführung, 2.Beplankung	419.00
20126	CORSARO II, Hochseeyacht 1961,M 1:24, L 810 mm, H 940 mm, Spantbauweise, 2. Beplankung, Segeltuch	479.00
20143	SLOUP, französisches Fischerboot, M 1:25, L 310 mm, H 405 mm, fertige Segel, doppelte Beplankung	99.00
20144	LLAUT, spanisches Fischerboot, M 1:25, L 370 mm, H 350 mm, fertige Segel, doppelte Beplankung	99.00
20151	DRACHEN, Regattaboot M 1:25, L 360 mm, H 500 mm, Hölzer fertig ausgesägt, 2.Beplankung, Segelstoff	119.00
20153	SEGELJACHT 5.5, kleines Segelboot, M 1:25, L 390 mm, H 500 mm, Spantbauweise, Segelstoff, 2.Beplankung	119.00
20154	H.M.S. BELLONA, britisches Kriegsschiff 1760 d. 74 Kan. Klasse, M 1: 100, L 770 mm, H 615 mm, 2.Beplankung	549.00
20155	RANGER, hist. amerikanisches Küstenwach-/Zollboot, M 1:50, L 465 mm, H 390 mm, Spantbau 2-f. beplankt, Beschlag, Segelstoff	119.00
20156	SCOTLAND, Ketsch-Yacht 18.Jhd., M 1:64, L 430 mm, H 415 mm, Kiel/Spanten ausgesägt, 2. Beplankung, Segelstoff	119.00
20158	H.M.S. NEPTUNE, englisches Kriegsschiff 2.Kl., Ende 17.Jhd., M 1:90, L 560 mm, COREL-Bausatz m. reichhaltiger Ausstattung, 2. Beplankung	399.00
20159	H.M.S. GREYHOUND 1720, englische Fregatte, M 1:100, L 510 mm, H 340 mm, sehr detailliert, 2. Beplankung	199.00
20160	H.M.S. PEREGRINE 1686, kl. englisches Kriegsschiff, M 1:96, L 432 mm, H 320 mm, viele Teile vorgefertigt/ausgesägt, 2.Beplankung	139.00
20161	EAGLE, amerikanische Brigg 1812, M 1:85, L 650 mm, H 440 mm, 20 Kanonen, Spantbauweise, Segelstoff, Ständer m.Namensschild	259.00
20162	KING OF PRUSSIA, britisches Schmugglerschiff 18. Jhd., M 1:42, L 745 mm, Spantbau 2-f. beplankt, gegossene Kanonen, Segelstoff	269.00
20195	H.M.S. RESOLUTION, englisches Kriegsschiff 18 Jhd., M 1:50, L 780 mm, Spantbauweise 2-f. beplankt,guter Beschlag, Segelstoff	299.00
20196	GOLDENEYACHT 1679, M 1:50, L 580 mm, H 520 mm, Beplankung einfach, viele Verzierungen, 8 Geschütze	289.00
20197	BERLIN, brandenburgische Fregatte 1674, M 1:40, L 830 mm, H 690 mm, Edelhölzer, ausgezeichneter Beschlag	549.00
20198	WAPPEN VON HAMBURG 1667, brandenburgisches Konvoischiff, M 1:50, L 1100mm, H 910mm, beste Qualität	998.00
20200	KARL u. MARIE, Ostsee-Galeasse, M 1:40, L 707mm, H 580 mm, doppelte Beplankung, für Einsteiger	165.00
20240	ALERT, amerikanischer Zollkutter, M 1:25, L 876 mm, H 695 mm, lasergeschnittene Hölzer, doppelte Beplankung	198.00
20250	GULNARA, Segel-/Dampfschiff m. Seitenschauelfn. M 1:50, L 1060 mm, H 575mm, 2.Beplankung, reines Standmodell	299.00
20300	FELIX, Hafengebarkasse 1:25, L 634 mm, ABS-Rumpf, lasergeschn. Decks-/Aufbauteile, E-Motor, Kupplung, Welle, RC-fähig	99.00
20330	HE 4, 15 m Streifenboot, M 1:20, L 760 mm, GfK-Rumpf 1-teilig, ca. 300 lasergeschnittene Einzelteile, mit Wellenanlage	345.00
20340	HANSE KOGGE, 14. Jhd., M 1:72, L 430 mm, H 330 mm, Klinkerbeplankung m. Laser ausgeschnitten, Segelstoff	159.00
20370	ANTARES, Kutteryacht, M 1:20,L 1260 mm, H 1530 mm, GfK- Rumpf, Laser-Hölzer, Beschlagteile, optional: Takel-/Segelsatz	439.00
20390	FOLKEBOOT RC-BAUSATZ, M 1:7:6, L 1065 mm, H 1545 mm, Spanten m. Klinkerbeplankung, formgelaserte Beplankungsleisten, Beschlagsatz Deck vorgraviert, Segel vorgeschnitten, Mast aus Sperrholzteilen, optional: gegossener Balastkiel, Umrüstsatz baumlose Fock m. großem Focksegel	375.00
20400	FOLKEBOOT, seetüchtiges Segelboot, M 1:15, L 535 mm, H 780 mm, Rumpf in Klinkerbauweise, lasergeschn. Hölzer, Resin-Kiel, 1-f. Beplankung	189.00
21301	HALF MOON, Holländer 1609, M 1:50, L 520 mm, H 525 mm, Holzteile ausgesägt, 2 Beplankung, fertiger Segelsatz erhältlich	259.00
21302	LA TOULONNAISE, französischer Schoner 1823, M 1:75, L 665, H 465 mm, viele Fertigteile, 2. Beplankung, Segelstoff	199.00
21309	MISTIQUE, französisches bewaffnetes Handelsschiff, M 1:50, L 810 mm, H 550 mm, doppelte Beplankung	379.00
21310	H.M.S. ENDEAVOUR, Exped.-Schiff Captain Cook 1768, M 1:60, L 780 mm, H 660 mm, 2-f. beplankt, optional: fertiger Segelsatz	359.00
21311	LA COURONNE 1636, M 1:100, L 815 mm, H 615 mm, Metallguss Verzierungen, 72 Geschütze, doppelte Beplankung	599.00
21313	H.M.S.VICTORY, Flaggsschiff Nelson 1765, M 1:98, L 1035mm, H 715mm, doppelte Beplankung	559.00
21314	PRINS WILLEM, holländischer Ostindienfahrer, 17.Jhd., M 1:100, L 735 mm, H 580 mm, doppelte Beplankung	529.00
21319	VICTORY-Grossmast, Schnittmodell, M 1:98, H 715 mm. 5 Decks, Beschlag Ms/Edelhölzer	169.00
21321	LE MIRAGE, Admiralitätsschiff 1.Ranges, M 1:75, L 885 mm, H 805 mm, doppelte Beplankung, 84 Kanonen	599.00
21322	FLYING FISH, schneller Zweimastschoner, M 1:50, L 745 mm, H 585 mm, doppelte Beplankung, fertige Segel	229.00
21323	AMPHION, Schnellsegler 1778 n. CHAPMAN, M 1:40, L 780 mm, H 610 mm,Verz. vergoldet, 2-f. beplankt,optional: fertiger Segelsatz	289.00
21329	REAL DE FRANCE, Galeere z.Zt. Ludwig XIV, M 1:60, L 1060 mm, Hölzer fertig gesägt, Riemen gefräst, genähterSegelsatz	879.00
21450	H.M.S. UNICORN, englische Fregatte, M 1:75, L 840mm, H 730mm, 32 Geschütze, 2. Beplankung, optional: fertiger Segelsatz	359.00
21451	LA SIRENE, französische Fregatte n. CHAPMAN, M 1:75, L 845 mm, H 720 mm, reichhaltig vergoldete Verzierungen, optional: fertiger Segelsatz	359.00
21961	WASA, schwedisches Königsschiff 1628, M 1:75, L 890 mm, H 700 mm, zahlreiche Gussverzierungen, doppelte Beplankung	649.00
23827	AMERICA, Schoner 1851, M 1:56, L 700 mm, H 600 mm, Holzteile ausgeschnitten, Segelstoff bedruckt	169.00
23840	ROBERT E. LEE, Seitenraddampfer 18.Jhd., M 1:140, L 640 mm, H 305 mm, Hölzer CNC geschnitten, farbige Bauanleitung	245.00
23846	HMS BEAGLE, brit. Brigg 1820, M 1:55, L 850 mm, H 600 mm, lasergeschn. Holz, Heckspiegel Ätzteil, 2. Bepl., fertig genähter Segelsatz	239.00
25310	HMS SPEEDY, engl. Brigg 18.Jhd., M 1:64, L 700 mm, lasergeschn. Hölzer u. Graviertes Deck, Cu-Pl., doppelte Bepl., 10 Baupläne, Anl. 60-S.	589.00
25311	HM CUTTER ALERT, Royal Navy 1777, M 1:64, L 637 mm, lasergeschn. Birnbaumhölzer, lasergrav.Deck, Acryl Ständer, Segelstoff, 2. Bepl.	409.00
25312	FIFIE LADY ELEANOR, Fischerboot 1850, M 1:64, L 380 mm, H 327 mm, lasergeschnittene Materialien, graviertes Deck mit allen Nageldetails, geätztes Ms-Blech, Beschlagsatz Holz/Metall, 8 Baupläne, 2-fach beplankter Rumpf, optional: vorgehängter Segelsatz mit Liektau	259.00
25314	HMS FLIRT, engl. Brigg 1782, M 1:64, L 656 mm, lasergeschn. Birnbaumhölzer, lasergrav. Lindedeck, 2. Bepl., 10 Baupläne, 64-S. farb. Anl.	489.00
25315	DUCHES OF KINGSTON, königl. Jacht 1778, M 1:64, L 576 mm, lasergeschn. Birnbaumhölzer, lasergrav. Ahorndeck, 2. Bepl., 13 Baupläne	639.00
25316	HMS SPHINX 1775, M 1:64, L 797, lasergeschn. Birnbaumhölzer, lasergrav. Ahorndeck, 2. Bepl., Hochdetaillierte Dekorationen, 3D-Druck Teile	998.00
25319	SAUCY JACK 1836, Fischerboot, M 1:64, L 425 mm, H 361 mm, lasergraviertes u. geschn. Ahorndeck m. Nachbildungen der Holznägel, Fotoätzteile, 3D Druck Teile(u.a. kl. Kutterboot), 2-f. beplankter Rumpf, farbige Bauanl. (dt. Anl.), Einführung mit vorgehängtem Standard Segelsatz	219.00
25320	RANGER, Fischereiboot 1864, M 1:64, L 517 mm, lasergeschn. Hölzer + Deck, Ms-Ätzteile, detaillierte 3D-Druck Teile, 2-f. Bepl.	259.00
25321	HMS INDEFATIGABLE 1794, M 1:64, L 1340 mm, H 882 mm, 51 lasergeschn. Holzplatten, 6 fotogeätzte Ms-Platten, 3D Druckteile, Bauerfahrung erf.	1690.00
25323	GRECIAN, US Baltimore Schoner 1813, M 1:64, L 880 mm, H 577 mm, lasergeschn./gravierte Hölzer, 3 Platten Fotoätzteile, 2-f. Beplankung	495.00
25324	HM TRIAL, Kutter 1790, M 1:64, L 570 mm, H 495 mm, lasergeschn./gravierte Hölzer, 2 Platten Fotoätzteile, 2-f. Beplankung	345.00
29000	H.M.S. DIANA, britische Fregatte 1794, M 1:64, L 1180mm, H 838 mm, 38 Geschütze, doppelte Beplankung, Cu Platten	819.00
29001	H.M.S. CRUISER, 1797, M 1:64, L 850 mm, Spantbauweise 2-f. beplankt, gute Holzqualität, Beschlag Weißmetall/Ms-geätzt	379.00
29002	H.M.S. SNAKE, 3-Master, M 1:64, L 910 mm, H 610 mm, vorgefräste Holzteile, Beschlag Weissmetallguss, 2. Beplankung	389.00
29003	H.M.S. AGAMEMNON 1781, M. 1:64, L 1300 mm, H 944 mm, CNC-Holzteile, 2. Beplankung, Cu-Platten, guter Beschlag	1129.00
29004	MARY ROSE, Zeit Heinrich VIII, M 1:80, L 735 mm, H 520 mm, Kiel/Spanten ausgeschnitten, Edelhölzleisten, 2.Beplankung	469.00
29005	H.M. BRIGG SUPPLY, englisches Schiff 1759, M 1:64, L 675 mm, H 520 mm, CNC-Holzteile, guter Beschlag, 2.Beplankung	289.00
29006	H.M. ENDEAVOUR, Bark 18.Jhd., M 1:64, L 725 mm, H 590 mm, CNC-Holzteile, 2. Beplankung, guter Beschlag	409.00
29007	H.M.S.JALOUSE, französische Brigg 1794, M 1:64, L 815 mm, H 600 mm, CNC-Holzteile, 18 Ms-Geschütze, 2.Beplankung	389.00
29008	H.M.A.V. BOUNTY, M 1:64, L 660 mm, H 540 mm, CNC-Holzteile, doppelte Beplankung, Cu-Platten, viele Ms-Ätzteile	349.00
29009	H.M.S. MARS, holländische Brigg, M 1:64, L 790 mm, H 590 mm, CNC-Holzteile, Beschlag :Metallguss/Ms-geätzt, 2.Beplankung	398.00
29010	H.M. SHERBOURNE, englischer Kutter 18.Jhd., M 1:64, L 500 mm, H 485 mm, doppelte Beplankung, Holzteile CNC-gefräst	144.00
29011	H.M. CHATHAM, englischeYacht 1741, M 1:64, L 530 mm, H 470 mm, doppelte Beplankung, Holzteile CNC-gefräst, gegossene Verzierungen	164.00
29012	H.M. CONVULSION, ketschgetakeltes Mörserschiff 1804, M 1:64, L 600 mm, Hölzer CNC-gefräst, scalegetreu, 2. Beplankung	174.00
29013	H.M.BALLAHO, Schoner 1803, M 1:64, L 520 mm, H 320 mm, Spantbauweise 2-f. Beplankung, CNC gefräste Hölzer, ausführliche Baupläne	114.00
29014	H.M.S. VICTORY, Calder-Craft Baus. z.Zt. Trafalgar-Schlacht 1805, M 1:72, L 1385 mm, 2. Beplankung, Cu-Platten, ohne Segel	1289.00
29015	H.M. GRANADO, Bombarde um 1742, M 1:64, L 785 mm, H 590mm, CNC gefräste Holzteile, Kanonen/Mörser Ms, Spantbau	479.00
29017	H.M. BADGER, englische Brigg 18.Jhd., Caldercraft-Baus., M 1:64, L 600 mm, H 530 mm, CNC-Holzteile, 2. Beplankung	319.00
29018	H.M. PICKLE, Trafalgar Depeschenboot, M 1:64, L 565 mm, H 460 mm, Hölzer CNC-gefräst, Ms-Ätzteile, 2. Beplankung	249.00
800650-658	AMERIGO VESPUCCI, italienisches Segelschiff 1930, M 1:84, L 1250 mm, hochwertiger Spantbausatz, fertig-genähte Segel	1195.00
800700	POLIZEIBOOT, italienisches Aufsichtsboot, M 1:35, L 400 mm, Spantbau, lasergeschnittene Holzteile, Schiffsständer, für EINSTEIGER	58.00
800703	KON-TIKI, prähistorisches Floss, M 1:18, L 590 mm, geflochtene Aufbauten (Laserfertigung), Segel	169.00

Bestell-Nr.	Artikel	Preis in €
800709	KOMMANDODECK, Decksausschnitt einer Galeone 18 Jhd., M 1:54, L 260 mm, gelaserte Hölzer, gravierte Planken, reichhaltiger Beschlagsatz	72.00
800720	H.M.S. VICTORY 1765, Mantua-Baus., M 1:200, L 620 mm, lasergeschnittene Holzteile+Gravur, sehr detailliert	149.00
800722	LANCIA ARMATA SVEDESE, Kan-Boot d. schwedischen Küstenwache, M 1:35, L 520 mm, viele Lasergravurteile, detaillierte Anleitung	179.00
800725-729	R.M.S. TITANIC, M 1:200, L 1350mm, H 350mm, Kiel/Spanten/Aufbauten in Lasertechnik, Beplankung 1-fach	1040.00
800731	AIACE, ital. Frachtschiff, M 1:40, L 840 mm, Spantbau 2-f. beplankt ,hochwertiger Bausatz, vorgefertigte Teile, optional: Motorisierung	569.00
800733	BRITANNIA, Regatta-Segelyacht 1893, M 1:60, L 830 mm, H 1035 mm, Holzteile Laserschnitt	165.00
800734	MISSISSIPPI, Heck-Raddampfer 1870, M 1:50, L 1050mm, H 495 mm, Ms Beschlagsatz, Holzteile Laserschnitt	479.00
800736	BRUMA, Motor-Segelyacht, M 1:43, L 860 mm, Spantbauweise, lasergeschnittene Holzteile, für RC-Betrieb geeignet	239.00
800737	WASA, M 1:60, L 1180 mm, H 940 mm, lasergeschnittene Holzteile, hervorragender Beschlag, doppelte Beplankung	998.00
800738	H.M.S. VICTORY 1765, Panart Bausatz, M 1:78, L 1300 mm, hervorragender Beschlag, Cu- Platten, 2.Beplankung	589.00
800740	BATTERIEDECK eines englischen Schiffes um 1815, M 1:23, 250x250x170 mm, gute Detaillierung	189.00
800741	AMERIGO VESPUCCI, italienisches Schulschiff 1930, M 1:84, L 1250 mm, Holzteile mit Lasergravur, Metallgussteile	1049.00
800742	WALFANGSCHIFF, 19.Jhd., M 1:16, L 615 mm, viele Details, Edelhölzer, Latainseegel	179.00
800743	ANTEO, Hafenschlepper 2.Weltkrieg, M 1:30, L 890 mm, H 605 mm, Spantbauweise, RC geeignet	479.00
800746	H.M.S. VICTORY BUGSCHNITT 1765, M 1:78, L 320 mm, H 510 mm, Decks voll ausgebaut, 2.Beplankung, Cu-Platten	298.00
800747	SAN FELIPE, spanische Galeone 1690, M 1:75, L 965 mm, H 700 mm, hervorragende Ausstattung, doppelte Beplankung	849.00
800748	HIST. KUTTER bewaffnet, 19.Jhd., M 1:16, L 620 mm, sehr detailliert, Geschütze u. Drehbassen aus Ms	179.00
800750	ROYAL CAROLINE, englische Königsyacht 1749, M 1:47, L 830 mm, Holzteile Laserschnitt, Beschlag hervorragend	389.00
800751	H.M.S. VICTORY SCHALUPPE, M 1:16, L 620 mm, viele vorgefertigte Einzelteile, naturgetreuer Nachbau	179.00
800752	MAYFLOWER 1620, M 1:64, L 535 mm, H 465 mm, gelaserte Holzteile, gravierte Planken, detaill. Beschlagsatz, opt.: fertig genähte Segel	189.00
800753	TROTAMARES, 2-Mast Motorsegelyacht, M 1:43, L 800 mm, H 395 mm, Holzteile Laserschnitt, 2. Beplankung, gehobene Ausstattung	229.00
800754	GORCH FOCK, Segel-Schulschiff, M 1:90, L 980 mm, lasergeschnittene Hölzer, viele Beschlagteile, 2. Beplankung, optional: Segelsatz	349.00
800755	PINTA, Columbus-Flotte 1492, M 1:50, L 540 mm, H 470 mm, lasergeschnittene Hölzer, Beplankung 1 -fach	132.00
800756	NINA, Karavelle Columbus 1492, M 1:50, L 410 mm, H 425 mm, lasergeschnittene Hölzer, Beplankung 1-fach	132.00
800769	GOLDEN STAR, englische Brigantine, M 1:150, L 520 mm, H 395 mm, lasergeschnittene Hölzer, aufgedruckte Segel, Beplankung:1-fach	115.00
800770	CÄSAR, römische Bireme, M 1:30, L 620 mm, H 340 mm, Spantmodell, Beplankung einfach, bedruckte Segel	125.00
800771	ALBATROS, Baltimore Clipper 19.Jhd., M 1:40, L 700 mm, H 510 mm, lasergeschnittene Hölzer, 1-fach Beplankung	149.00
800772	DREKI Wikingerschiff, M 1:40, L 600 mm, lasergeschn. Hölzer, Klinkerbeplankung, Beschlagteile, Segelstoff, Anleitung m. vielen Baustufenfotos	229.00
800773	ASTROLABE, franz. Korvette 1812, M 1:50, L 1100 mm, H 820 mm, lasergeschnittene Hölzer, 1-fach Beplankung	259.00
800774	ENDEAVOUR, Captain Cook 18.Jhd., M 1:60, L 770 mm, H 655 mm, lasergeschnittene Hölzer, 1-fach Beplankung	219.00
800775	SANTA MARIA, Columbus 1492, M 1:50, L 780 mm, H 520 mm, lasergeschnittene Hölzer, bedruckte Segel, 2. Beplankung	219.00
800776	H.M.S. VICTORY, Admiralitätsschiff Nelson, M 1:98, L 1070 mm, H 735 mm, 2. Beplankung, Heckspiegel: Ms geätzt	349.00
800778	LA COURONNE, französische Galeone 1636, M 1:98, L 760 mm, H 620 mm, lasergeschnittene Hölzer, Beplankung 1-fach	349.00
800779	U.S.S. CONSTITUTION, amerikanische Fregatte 1797, M 1:98, L 960 mm, H 670 mm, lasergeschnittene Hölzer, Beplankung 1-fach	359.00
800782	H.M.S. VICTORY, Sergal-Bausatz, M 1:78, L 1300 mm, H 920 mm, lasergeschnittene Hölzer, 2. Beplankung	469.00
800785	H.M.S. BOUNTY, 18.Jhd., M 1:60, L 810 mm, H 620 mm, lasergeschnittene Hölzer, doppelte Beplankung	249.00
800786	PEREGRIN GALLEY, englischer 3-Master 1700, M 1:60, L 925 mm, H 630 mm, lasergeschnittene Hölzer, 2.Beplankung	239.00
800787	SOV. OF THE SEAS 1637, M 1:78, L 1100 mm, H 865 mm, einmalige Dekoration, doppelte Beplankung	1029.00
800789	CUTTY SARK, Teeklipper 1869, M 1:78, L 1150 mm, H 660 mm, doppelte Beplankung, Unterwasserschiff Cu-Platten	499.00
800790	BALENIERA OLANDESE, holländischer Walfänger 18.Jhd., M 1:60, L 700 mm, 2. Beplankung, Ms-Verzierungen, keine dt. Anleitung	349.00
800791	THERMOPYLAE, Teeklipper, M 1:124, L 590 mm, H 395 mm, gute Detailtreue, 2. Beplankung, fertige Segel erhältlich	115.00
800792	PRESIDENT, kl. englische Fregatte 1750, M 1:60, L 520 mm, 2. Beplankung, lasergeschnittene Hölzer, fertige Segel erhältlich	115.00
800796	LE SOLEIL ROYAL, französisches Kriegsschiff 1669, M 1:77, L 1030 mm, H 765 mm, höchste Qualität, 2.Beplankung	949.00
800797	HOLL. KANONENBOOT um 1830, M 1:43, L 770 mm, H 590 mm, Seitenschwerter, Ms-Kanonrohr	249.00
800798	LE SUPERBE, französisches Kriegsschiff.1.Ranges 1784, M 1:75, L 1125 mm, H 725 mm, lasergeschnittene Hölzer, 2.Beplankung	429.00
800799	AMERIGO VESPUCCI, italienisches Schulschiff, M 1:100, L 1000 mm, H 540 mm, lasergeschnittene Hölzer, guter Beschlag	419.00
800800	Französische Karonade 19.Jhd., 30 Pfünder, Einsatz auf Schiffen I. u. II. Ranges, M 1:17, Grundplatte 215x215 mm,	65.00
800801	Englische Karonade 18.Jhd., Vorschiff Victory, M 1:17, Grundplatte 215x215 mm, detailreicher Decksausschnitt	65.00
800803	Drehbasse 15.Jhd., Leonardo da Vinci, M 1:17, Grundplatte 110x210 mm, gute Details	59.00
800806	Amerikanisches Küstengeschütz 1780-1812, 24-Pfünder, M 1:17, Grundbrett 100x150 mm	65.00
800807	Französische Marinekanone 1750, 36-Pfünder Schiffsgeschütz, M 1:17, Grundplatte 215x215 mm	75.00
800810	Skorpion 15.Jhd., n. Leonardo da Vinci, Armbrust f. Stahlkugeln/Steine/Pfeile, M 1:17, Grundplatte 110x210 mm	75.00
800812	Römisches Katapult 1.Jhd.v.Chr., Bogen/Schleuder f. Steine, Steinkugeln u. Sandsäcke, M 1:17, Platte 105x210 mm	52.00
800813	Normannisches Katapult 11.Jhd., Vorläufer moderner Mörser, M 1:12, Länge 385 mm	89.00
800814	Byzantinisches Katapult 10.Jhd., Katapult f. Pfeile nach Originalzeichnung, M 1:17, Grundplatte 150x260 mm	89.00
800815	Römischer Kampfwagen v. Leonardo da Vinci 15. Jhd., M 1:12, L 280 mm	89.00
800817	Römisches Katapult, M 1:12, L 345 mm, vorgeschchnittene Holzteile, Metallguss-Ornamente	79.00

AMATI • VICTORY MODELS

25000	LADY NELSON, englischer Kutter 18.Jhd., M 1:64, L 500 mm, Spantbauweise, doppelte Beplankung, lasergeschnittene Hölzer, für Einsteiger	159.00
25004	GRIECHISCHE BIREME, Anno 480 a.C., M 1:35, L 560 mm, Museumsqualität, Kiel/Spanten lasergeschnitten, Segelstoff	115.00
25005	ARROW, amerikanisches Kanonenboot 1814, M 1:55, L 470 mm, lasergeschnittene Hölzer, Segelstoff, engl./ital. Bauanleitung	149.00
25006	WIKINGERSCHIFF, 9. Jhd., M 1:50, L 440 mm, Museumsqualität, Kiel/Spanten/Planken lasergeschnitten, Segelstoff	149.00
25007	GUNBOAT, schwedisches Kanonenboot 1775, L 345 mm, lasergeschnittene Hölzer, Beschlag: Holz/Metall, Segelstoff	89.00
25008	POLACCA 1750, venezianische. Flotte, M 1:50, L 450 mm, Museumsqualität, Holz-/Metallteile vorgefertigt, Segel bedruckt	179.00
25010	ENDEAVOUR, America´s Cup 1934, M 1:80, L 480 mm, H 700 mm, lasergeschnittene Holzteile, doppelte Beplankung, Segel+Werkzeug incl.	119.00
25011	RAINBOW, America´s Cup 1934, M 1:80, L 510 mm, lasergeschnittene Holzteile, doppelte Beplankung, Segel+Werkzeug incl.	119.00
25012	PIRATEN-DSCHUNKE, China 18.Jhd., M 1:100, L 400 mm, Kiel/Spanten lasergeschnitten, Segelstoff aus Leinen	125.00
25013	ÄGYPTISCHES SCHIFF, M 1:50, L 350 mm, Museumsqualität, Kiel/Spanten lasergeschnitten, Metall-Beschlag, Segel fertig genäht	119.00
25017	ROBERT. E. LEE 1870, amerikanischer Seitenraddampfer, M 1:150, L 600 mm, Holzrumpf vorgeformt, detailgetreue Fertigteile	349.00
25022	H.M.S. BOUNTY 1787, M 1:60, L 760 mm, Museumsqualität, Holzteile ausgeschnitten, 2. Beplankung, Segeltuch	339.00
25027	SCIABECCO, Piratenschiff mit Lateinsegeln um 1753, M 1:60, L 720 mm, Kiel/Spanten lasergeschnitten, 2. Beplankung, Segeltuch	239.00
25030	ARNO XI Ferrari, 12 Zyl. Rennboot, M 1:8, L 790 mm, Hölzer lasergeschnitten, 2. Beplankung, Metall-/Resinteile, RC fähig m. E-Motor	499.00
25032	DORADE, Fastnet Race 1931, M 1:20, L 856 mm, ABS-Rumpf, Holzspanten/-deck, Stoffsegel, für RC geeignet	419.00
25034	GRAND BANKS, klassische Motoryacht, M 1:20, L 720 mm, Glasfaserrumpf, Aufbauten lasergeschnitten, RC möglich	729.00
25035	RIVA AQUARAMA, M 1:10, L 850 mm, Br. 270 mm, Spantenbauweise, Beschläge von bester Qualität, RC-Betrieb möglich	469.00
25040	WALFANGBOOT als Harpunierboot, M 1:16, L 550 mm, Kiel/Spanten lasergeschnitten, vorgeformte Leisten. f. Aussenbeplankung	169.00
25043	TITANIC, M 1:250, L 1070 mm, Spantbauweise, lasergesch. Holzteile, fotogeätzte Ornamente, Museumsqualität	549.00
25046	H.M. GRANADO, Ketch um 1742, M 1:64, L 800 mm, H 600 mm, lasergeschnittene Hölzer, Ätzteile, detaillierte Pläne	399.00
25057	FIFIE, schottischer Fischkutter, M 1:32, L 700 mm, H 470 mm, lasergeschnittene Hölzer, geätzte Ms-Beschläge, engl. Bauanleitung	329.00
25063	MAYFLOWER, englische Galeone 1620, M 1:60, L 650 mm, Kiel/Spanten/Deckteile lasergeschnitten, 2. Beplankung, Segelstoff	245.00
25064	H.M.S. FLY, Sloop getakelt um 1776, M 1:64, L 810 mm, H 620 mm, 2. Beplankung, lasergeschnittene Hölzer, Ms-Ätzteile	385.00
25065	H.M.S. VANGUARD, Nelson's Flaggsschiff 1798, 74-Kanonen, M 1:72, L 1170 mm, lasergeschnittene Hölzer, Ms-Ätzteile, auf hrliche Anl.	789.00
25066	H.M.S. PEGASUS, englisches Linienschiff 1776, M 1:64, L 800 mm, H 600 mm, lasergeschnittene Hölzer, geätzte Cu-Platten/Ms-Teile	459.00
25067	MERCURY, russische 20-Kan. Brigg 1819, M 1:64, L 860 mm, H 654 mm, 2. Beplankung, geätzte Cu-Platten/Ms-Teile, Blöcke CNC-gefräst	549.00
25068	WELLS FARGO, Postkutsche Ende 19. Jhd., M 1:10, L ü.a. 700 mm, H 270 mm, detailliert, lasergeschnittene Hölzer, Ms-Ätzteile	269.00
25070	PINTA, Karavelle von 1492, M 1:65, L 450 mm, Spantbauweise, Kiel/Spanten/Deckteile lasergeschnitten, Segel	139.00

Bestell-Nr.	Artikel	Preis in €
25071	NINA 1492, M 1:65, L 370 mm, Dreimaster mit Lateinersegeln, Kiel/Spanten/Deckteile lasergeschnitten, Segel bedruckt	139.00
25072	SANTA MARIA 1492, Admiralschiff v. Columbus, M 1:65, L 540 mm, Kiel/Spanten/Decks lasergeschnitten, Segel	169.00
25077	VEZ. GONDEL, M 1:22, L 490 mm, Br 70 mm, lasergeschn. Hölzer (Kiel, Seitenteile, Deck), Beschlagteile, detaillierte Bauanleitung und Pläne	149.00
25082	ENDEVOUR, America's Cup 1934, M 1:35, L 1150 mm, Holzteile lasergeschnitten, 2. Beplankung, Stoffsegel	389.00
25083	ENDEVOUR, Schoner America's Cup 1934, M 1:50, L 800 mm, H 1080 mm, Holzrumpf/Deck fertig beplankt, genähte Segel	325.00
25096	HERZOGLICHE KUTSCHE 1819, ägyptischer Stil, M 1:24, L 335 mm, sehr gut detailliert und vorgefertigt	119.00
25201	BLERIOT XI, Eindecker 1909, M 1:10, reines Standmodell, Spannweite 840 mm, L 800 mm, Hölzer lasergeschnitten	439.00
25206	HOLL. WINDMUEHLE, Mehlmühle m. vielen Details, M 1:30, H 710 mm, Grundplatte 470 mm, lasergeschnittene Holzteile	259.00
25214	ORIENT EXPRESS Schlafwagen 1929, M 1:32, L 870 mm, lasergeschnittene Hölzer, hochwertige Materialien, farbiges Handbuch	949.00

DUSEK SHIP KITS / MAMOLI

21201	GRIECH. BIREME, 6. Jhd. v.Chr., M 1:72, L 395 mm, H 140 mm, lasergeschnittene Hölzer, detaillierter Nachbau, viele Detailskizzen	75.00
21202	PIRAT SEGELJOLLE, M 1:10, L 555 mm, H 730 mm, lasergeschnittene Hölzer, Beschläge Ms-geätzt, Segelbahnen geschnitten	104.00
21203	VAURIEN, Segeljolle, M 1:10, L 450 mm, H 705 mm, lasergeschn. Hölzer, Beschlagteile Ms-geätzt, Segel ausgeschnitten	94.00
21204	GRIECH. TRIREME um 480 v.Chr., M 1:72, L 515 mm, H 220 mm, Spantbauweise mit 1-f. Leistenbeplankung, Segelstoff	145.00
21205	WIKINGER LANGSCHIFF um 1100 n.Chr., M 1:35, L 850 mm, H 470 mm, Kiel/Spanten/Planken lasergeschnitten, Segelstoff	159.00
21206	GOKSTAD, Wikingerschiff 9. Jhd., M 1:35, L 610 mm, H 370 mm, Kiel/Spanten/Planken lasergeschnitten, Segelstoff	159.00
21207	KNARR, Frachtkahn 11. Jhd., M 1:35, L 450 mm, H 400 mm, gelaserte Sperrholzplatten, Leistenmaterial, Segelstoff	159.00
21208	GOLDEN HIND, 16. Jhd., M 1:72, L 500 mm, H 460 mm, 1-f. Beplankung, Laser-Sperrhölzer, Beschlag, Segelstoff, Ständer	179.00
21209	SANTA MARIA, Karavelle 1492, M 1:72, L 470 mm, H 445 mm, 1-f. Beplankung, Laser-Sperrhölzer, Beschlag, Segelstoff	159.00
21211	PINTA, Columbus-Flotte 1492, M 1:72, L 385 mm, H 360 mm, 1-f. Beplankung, Laser-Sperrhölzer, viele Beschlagteile, Segelstoff	119.00
21212	NINA, Karavelle 1492, M 1:72, L 360 mm, H 360 mm, 1-f. Beplankung, Laser-Sperrhölzer, viele Beschlagteile, Segelstoff, Ständer	119.00
21214	WIKINGER LANGSCHIFF um 1100 n.Chr., M 1:72, L 390 mm, 1-f. Beplankung, Laser-Sperrhölzer, Beschläge, Segelstoff	79.00
21215	LA REAL, Galeere 16. Jhd., M 1:72, L 795 mm, H 640 mm, 2-f. Beplankung, Beschlag/Verzierungen Resinguss, Edelhölzer, dt. Bauanleitung	469.00
21216	MARIA HF 31, Fischewer 1880, M 1:72, L 350 mm, H 275 mm, Spantbauweise, lasergeschnittene Hölzer, 2. Variante im Bausatz	159.00
21218	SAN MARTIN, spanisches Kriegsschiff 16. Jhd., M 1:72, L 835 mm, 1-f. Beplankung, Beschlag, Segelstoff, Ständer, ausführliche Anleitung	399.00
21222	LA BELLE POULE, französischer Schulschoner, M 1:50, L 755 mm, doppelte Beplankung, gelaserte Hölzer, Resingussteile, Ständer, dt. Anleitung	399.00
21224	HOLL. STATENJACHT 17. Jhd., M 1:48, L 505 mm, Spantbau 2-f. beplankt, gelaserte Hölzer, Holz-/Metallbeschläge, engl. Anleitung	299.00
21719	ROTER LÖWE, brandenburgische Galeone 1597, M 1:55, L 720 mm, H 540 mm, Spantbau 2-f. beplankt, gelaserte Hölzer, dt. Anleitung	365.00
21723	L'ORENOQUE, französischer Seitenraddampfer 1848, M 1:100, L 835 mm, Spantbau 2-f. beplankt, gelaserte Hölzer, Ms-Ätzteile, dt. Anleitung	399.00
21724	FRIESLAND, niederl. Kriegsschiff 1663, M 1:75, L 775 mm, reichh. Metallornamente, Beschläge, Verzierungen, 3 Decks – 120 Kan., 2. Bepl.	639.00
21727	HMS VICTORY, Flaggsschiff v. Lord Nelson 1805, M 1:90, L 1116 mm, H 773 mm, lasergeschn. Hölzer, viele Beschlagteile, 2-fach Beplankung	649.00
21730	GOLDEN HIND 1577, M 1:53, H 495 mm, H 408 mm, Spantbau 2-f. beplankt, gelaserte Hölzer, Holz-/Metallbeschläge, dt. Anleitung	249.00
21732	USS CONSTITUTION, Mast-Querschnitt, M 1:93, H 667 mm, Spantbau 2-f. beplankt, gelaserte Hölzer, guter Beschlag, dt. Anleitung	179.00
21739	HMS BOUNTY, 18. Jhd., M 1:64, L 610 mm, H 465 mm, Spantbau 2-f. beplankt, gelaserte Hölzer, Holz-/Metallbeschläge, dt. Anleitung	309.00
21740	ROYAL LOUIS, franz. Kriegsschiff 1.R. 1780, M 1:90, L 1080 mm, reichh. Metallornamente, Beschläge, Verzierungen, 3 Decks – 120 Kan., 2. Bepl.	849.00
21743	PURITAN, America Cup 1885, M 1:50, L 880 mm, H 935 mm, Spantbau 2-f. beplankt, gelaserte Hölzer, Segelstoff, dt. Anleitung	269.00
21758	HMS SURPRISE, englische Fregatte 1796, M 1:75, H 844 mm, Spantbau 2-f. beplankt, gelaserte Hölzer, Holz-/Metallbeschläge, dt. Anleitung	435.00

MODEL SHIPWAYS

MS1460	BEWAFFNETES LANGBOOT 18. Jhd., M 1:24, L 660 mm, H 432 mm, Spantbau, gelaserte Hölzer, Metallgußteile, engl. Anleitung	159.00
MS1850	HMS BOUNTY Longboat 1787, M 1:16, L 438 mm, Spantbau, gelaserte Hölzer, viele Accessoires, 10 Ruder, engl. Anleitung	139.00
MS2041	USS ESSEX, Fregatte 1799, M 1:76, L 685 mm, H 203 mm, Admiralitätsmodell, lasergeschn. Lindeholzteile, detailliertes Geschützdeck	498.00
MS2110	PRINCE DE NEUFCHATEL, Brigantine 1812, M 1:64, Spantbauweise lasergeschn. Hölzer, 18 Kan., 2-f. beplankt, Harthölzer f. Helling	429.00
MS2160	ARMED VIRGINIA SLOOP, M 1:48, L 787 mm, H 559 mm, Spantbau 2-f. beplankt, gelaserte Hölzer, Metallgußteile, engl. Anleitung	339.00
MS2260	USS SYREN, Brigg 1803, M 1:64, L 838 mm, Spantbau, gelaserte Hölzer, geätzte Ms-Teile, Metall-Karronaden, engl. Anleitung	419.00
MS2270	USCG HARRIET LANE, amerik. Seitenraddampfer 1857, M 1:96, L 710 mm, lasergeschn. Hölzer, Ms-Ätzteile/Beschläge, illustrierte Bauanleitung	319.00
MID949	KANADISCHES KANU, M 1:8, L 590 mm, Br 92 mm, Plankenbauweise engl. Bauanleitung m. vielen Skizzen und Erklärungen	89.00

MODELL-TEC

24521	M/S CONNY, norwegisches Fischerboot, M 1:25, L 620 mm, H 450 mm, gelaserte Hölzer, sehr detailliert, RC-Betrieb möglich	239.00
24522	M/S FOLLABUEN, norwegisches Fischerboot, M 1:25, L 750 mm, lasergeschnittener Bausatz m. vielen Details, vorgefertigte Weißmetallteile	289.00
24524	M/S JEANETT, norwegischer Küstenfischer, M 1:25, L 520 mm, lasergeschnittener Bausatz, viele Details, viele Baustufen-Fotos, RC-Betrieb möglich	239.00
24525	M/S FINNMARKEN, Hürtgruten-Schiff 1956, M 1:60, L 1356 mm, H 485 mm, Spantbauweise, lasergeschnittene Hölzer, RC-Betrieb möglich, Schaltpläne für Beleuchtung, Modellbauerfahrung notwendig, dt. Bauanleitung	449.00
24526	KS NORGE, Schiff d. Norweg. Königs, M 1:60, L 1330 mm, lasergeschn. Hölzer, viele Beschläge, LED-Beleuchtung, RC-Betrieb möglich	439.00
24557	PANDERMA, Frachter 1:87, L 620 mm, detaillierter Bausatz, gelaserte Holzteile, Beschlagteile im 3D Druckverfahren, vektorbasierter Bauplan	109.00
24581	LA SUISSE Seitenraddampfer 1910, M 1:72, L 1080 mm, H 240 mm, detaill. Model in Spantbauweise, Beleuchtungssset im Lieferumfang	739.00

Model Airways

MA1000	MERCEDES MOTOR F1466 3A 1917, M 1:16, Propeller 152 mm, H 92 mm, detaill. Motor aus Metall, lasergeschn. Hölzer, gegossene Zinn Teile	90.00
MA1001	ALBATROS D.VA, Doppeldecker 1917, M 1:16, L 463 mm, W 572 mm, lasergeschnittene Sperrholzteile, Metallgussteile, ohne Bespannung	305.00
MA1002	NIUPORT 28, französischer Doppeldecker 1917, M 1:16, L 400 mm, W 508 mm, lasergeschnittene Holzteile, viele Metallgussteile	285.00
MA1010	CURTIS JN-4D JENNY, Doppeldecker 1916, M 1:16, L 521 mm, W 826 mm, Beschlag: Holz/Metall, Foto-Ätzteile, ohne Bespannung	510.00
MA1020	WRIGHT FLYER 1903, Motorflugmodell Gebr. Wright, M 1:16, L 382 mm, W 768 mm, hochwertige Metallguss-/Laserteile	169.00
MA1030	SOPWITH CAMEL F.1, britischer Kampfflieger 1917, M 1:16, L 357 mm, W 533 mm, hochwertige Metallguss-/Laserteile, ohne Bespannung	285.00
MA1040	FOKKER DR1 Dreidecker, deutscher Kampfflieger 1917, M 1:16, L 357 mm, W 451 mm, hochwertige Metallguss-/Laserteile, ohne Bespannung	450.00
MA1061	SE-5 WOLSELEY VIPER MOTOR 1910, M 1:16, L 88 mm, H 64 mm, detaill. Metall-Flugzeugmotor, lasergeschn. Hölzer, illustrierte Anleitung	82.00

Model Trialways

MS6001	CONCORD STAGE COACH, Westernkutsche, M 1:12, L 350 mm, aufwendige Fahrwerkskonstruktion, lasergeschnittene Hölzer, engl. Anleitung	305.00
MS6002	CONESTOGA WAGON, grosser Planenwagen, M 1:12, L 483 mm, lasergeschnittene Hölzer, Ätz-Messingteile, dt. Anleitung	260.00
MS6003	DOCTOR'S BUGGY, Typ Phaeton 19. Jhd., M 1:12, L 203 mm, lasergeschnittene Hölzer, viele Ätz-/Gussteile, Polsterung, dt. Anleitung	105.00
MS6004	BUCKBOARD KUTSCHE der Pionierzeit, M 1:12, L 250 mm, gelaserte Hölzer, gegossene Weissmetallteile, Ätzteile, engl. Anleitung	139.00
MS6005	CHUCK WAGON, Küchenwagen um 1860, M 1:12, L 254 mm, gelaserte Hölzer, fotogeätzte Details, engl. Bauanleitung	192.00
MS6006	ALLERTON Feuerwehr-Dampfpumpe 1869, M 1:12, H 229 mm, gegossene Britannia Metallteile, fotogeätzte Platten in Ms/Edelstahl lasergeschnittene Hölzer, Al-Radnaben, 64 Seiten Schritt für Schritt Bauanleitung (derzeit nur in englischer Sprache)	489.00
MS6007	AMERIK. LEITERWAGEN um 1890, M 1:12, L 686 mm, detailgetreues Holz-/Metallmodell, gelaserte Hölzer, engl. Anleitung	215.00
MS6011	his. BIERWAGEN 19. Jhd., M 1:12, L 324 mm, H 228 mm, Materialien: Linde, Sperrholz, Metallguß, Ms-Beschläge, fotogeätzte Metallteile	195.00
MS6012	hist. BIERWAGEN-GESPANN 19. Jhd., M 1:12, L 324 mm (o. Pferde), 2 Breyer Pferde, Geschirr, Ms-Beschlag/Gußteile, 1:1 Baupläne	335.00

EUROMODEL

99/001	LYDE, englischer Schoner 18. Jhd., M 1:70, L 870 mm, 4 Kanonen, 12 Falconets, gute Gesamtausstattung m. reichhaltigem Beschlag	540.00
99/002	HANSE KOGGE, 15. Jhd., M 1:48, L 700 mm, 26 Kanonen, 4 Falconets, reichhaltiger Beschlag, sehr detailliert, Bauanleitung erforderlich	425.00
99/003	PINCO, Felucca um 1800 im Mittelmeer, M 1:36, L 891 mm, H 400 mm, lasergeschnittene Hölzer, viele Gussteile, sehr detailliert	410.00
99/004	FRIEDRICH WILH. ZU PFERDE, brandenburgische Fregatte 17. Jhd., M 1:54, L 930 mm, 52 Kanonen, umfangreiche Gussteile/Zubehör	1090.00
99/005	ALIX, Fregatte 18. Jhd., M 1:72, L 760 mm, H 720 mm, 38 Geschütze, lasergeschnittene Hölzer, Gussteilesatz, viele Zubehörteile	795.00
99/006	ROYAL WILLIAM, englisches Linienschiff 1.R. 1719, M 1:72, L 1140 mm, H 950 mm, lasergeschnittene Hölzer, umfangreiche Gussteile/Zubehör	1620.00
99/007	DERFLINGER, Flute 17. Jhd. Kurfürstentum Brandenburg, M 1:66, L 500 mm, 16 Kanonen, 2-f. beplankt, hochwertige Accessoires	410.00
99/008	LA RENOMME'E, französische Fregatte 18. Jhd., M 1:70, L 830 mm, H 690 mm, 40 Kanonen, lasergeschnittene Hölzer, Gussteile/Zubehör	910.00

Bestell-Nr.	Artikel	Preis in €
99/010	HMS MORDAUNT, englisches Linienschiff 4.R. 17.Jhd., M 1:60, L 920 mm, H 770 mm, lasergeschnittene Hölzer, Gussteilesatz	870.00
99/011	FALMOUTH, englischer Ostindienfahrer 1752, M 1:75, L 1020 mm, H 845 mm, 36 Kanonen, gelaserte Hölzer, Gussteilesatz, Zubehör	890.00
KOLDERSTOK		
K-BAR	WILLEMAD 1596, Exped.-Schiff, M 1:50, L 560 mm, Spantbau 1-f. beplankt, lasergeschnittene Hölzer, bedruckte Segel, ausführliche Bauanleitung	215.00
K-BAT	BATAVIA AD 1628, Ostindienfahrer, M 1:72, L 950 mm, Spantbau 1-f. beplankt, lasergeschnittene Hölzer, Beschlag, n/engl. Anleitung	460.00
K-DUY	DUYFKEN AD 1595, Exped.-Schiff, M 1:50, L 650 mm, Spantbau 1-f. beplankt, gelaserte Hölzer, Beschlag, Segelstoff, 4 Kan., n/engl. Anleitung	225.00
K-PIN	PINAS Querschnitt, 17 jdh., M 1:50, Br 165 mm, H 490 mm, lasergeschn. Hölzer (Linde), ausführliche Schritt-für-Schritt Anleitung	195.00
K-PRO	DE ZEVENPROVINCIE AD 1665, M 1:72, L 900 mm, H 850 mm, Spantbau 1-f. beplankt, lasergeschnittene Hölzer kompletter Beschlagteilesatz, Kunstharzornamente, deutsche Anleitung, optional: Segelsatz Version: EICHE	645.00
K-SPE	SPEEL-JAGHT AD 1640, M 1:50, L 280 mm, H 310 mm, Spantbauweise m. zugeschnittenem Beplankungssatz, bedrucktes Segeltuch, dt. Anleitung	105.00
K-STA	STATENJACHT AD 1678, M 1:50, L 500 mm, H 520 mm, Spantbau 1-f. beplankt, gelaserte Hölzer, viele Ornamente, Segeltuch	209.00
NORDIC CLASS BOATS		
24501	SVEA NORDIC, norwegischer Fischtrawler, M 1:55, L 260 mm, lasergeschnittene Hölzer, Metallguss Beschläge, Standmodell, engl. Anleitung	75.00
24502	SVEA NORDIC, norwegischer Fischtrawler, M 1:15, L 1100 mm, H 940 mm, lasergeschnittene Hölzer, Metallguss Beschlag, RC, engl. Anleitung	309.00
24504	MARIEFRED S/S Passagierdampfer 1903, M 1:32, L 930 mm, lasergeschnittene Hölzer, Guss-/Ms Beschlag, RC-geeignet	289.00
24506	BOHUSLÄN, schwedischer Passagierdampfer 1913, M 1:45, L 950 mm, lasergeschnittene Hölzer, detailliert, engl. Anleitung, optional:LED-Bel., RC	299.00
24507	SKONARENVEGA, Schoner 1909, M 1:35, L 870 mm, H 850 mm, Kiel/Spanten gelasert, 1-f. Beplankung, Stoffsegel geschnitten	209.00
ARTESANIA LATINA		
18010	S.J.NEPOMUCENO, Kutter, M 1:25, L 405 mm, H 365 mm, Spantbauweise, Segelstoff, - Classic Collection -	62.00
18020	RED DRAGON, chinesische Dschunke, M 1:60, L 480 mm, H 440 mm, Spantbau, lasergeschnittene Holzteile, Segelstoff, - Classic Collection -	142.00
18030	CARMEN II, kantabrischer Küstenfischer, M 1:40, L 585 mm, H 355 mm, Spantbauweise, sehr detailliert, - Classic Collection -	142.00
19000	INDIAN GIRL CANOE, Indianer-Kanu 1:16, L 306 mm, lasergeschn. Hölzer, fotogeätzte Ms-Platte, Schritt-für-Schritt Videoanltg. YOUTUBE	58.00
20100-N	MARE NOSTRUM, Schleppnetzfisherboot Mittelmeer, M 1:35, L 410 mm, H 270 mm, ideal für Anfänger	92.00
20210	ATLANTIC, Offshore-Schlepper, M 1:50, L 1060 mm, H 600 mm, ABS-Rumpfpf, Materialien: Edelhölzer, Ms, Gussteile, Fotoätzteile, RC-fähig	309.00
20340	STAGE COACH 1848, f. Post-/Personenverkehr, M 1:10, L 400 mm, H 265 mm, sehr detailliert, Holz-/Metall-/Leder-Elemente	185.00
20403	SAN FRANCISCO II, Querschnitt Hauptmast, M 1:50, H 664 mm, Spantbauweise, sehr detailliert	102.00
20415	SANSON, Hochseeschlepper Ende 19.Jhd., M 1:50, L 605 mm, H 350 mm, Rumpf in Spantbauweise	195.00
20500	HMS VICTORY QUERSCHNITT, M 1:72, L 312 mm, H 664 mm, viele Details auf 6 Decks, lasergeschn. Hölzer, Cu-Band, 8 Metall-Fig.,	235.00
20506	MARINA II, Thunfischkutter, M 1:50, L 610 mm, H 450 mm, sehr detailliert, Spantbauweise	175.00
20515	MISSISSIPPI, Raddampfer mit Heckschaukel, M 1:80, L 660 mm, H 280 mm, mit Pferdedeck, sehr authentisch	195.00
22125	BOTTER, Zuiderzee 1912, M 1:35, L 475 mm, H 375 mm, detailgetreu, Spantbauweise, gefärbtes Segeltuch	105.00
22165	SULTAN, arabische Dhow, M 1:85, L 390 mm, H 440 mm, genähte Segel, Spantbauweise	92.00
22401	LE RENARD, korsischer Kutter, M 1:50, L 615 mm, H 560 mm, klassische Spantbauweise, genähte Stoffsegel	139.00
22410	LA NINA, Karavelle 1492, M 1:65, L 415 mm, H 495 mm, genähte Segel, Spantbauweise	139.00
22411-N	SANTA MARIA, Karavelle 1492, M 1:65, L 560 mm, H 485 mm, genähte Stoffsegel, Spantbauweise	155.00
22412	LA PINTA, Karavelle 1492, M 1:65, L 510 mm, H 400 mm, genähte Segel, Spantbauweise	145.00
22416	HARVEY (Neuaufgabe), amerik. Schoner 19.Jhd., M 1:60, L 680 mm, lasergeschn. Hölzer, Ms-Ätzteile, fertig-genähte Segel, DVD Anleitung	165.00
22420	HMS SUPPLY, engl. Brigantine 1759, M 1:50, L 587 mm, H 677 mm, Spantbauweise, gelaserte Hölzer, fotogeätzte Ms-Platten, 11 fertig-genähte Segel	205.00
22451	MAYFLOWER 1620, M 1:64, L 605 mm, H 500 mm, gut detailliert, genähte Stoffsegel, Spantbauweise	148.00
22452-N	SAN FRANCISCO II, Galeone 16.Jhd., 3 Decks, M 1:90, L 680 mm, H 520 mm, genähte Stoffsegel, Spantbauweise	165.00
22517-N	HERMIONE LA FAYETTE 1780, M 1:89, L 750 mm, lasergeschnittene Hölzer, viele Gussteile, genähte Segel, Baubeschreibung. DVD	245.00
22520	HMS ENDEAVOUR 1764, Expeditionsschiff J.Cook, M 1:65, L 815 mm, lasergeschnittene Hölzer, Druckguß u. fotogeätzte Teile, DVD Anleitung	285.00
22800	CUTTY SARK, Teeklipper um 1869, M 1:84, L 1032 mm, H 624 mm, genähte Stoffsegel, Schritt-für-Schritt Anleitung und Baupläne auf DVD	389.00
22810	H.M.S. BOUNTY 1783, M 1:48, L 980 mm, H 763 mm, genähte Segel, Rumpf halbseitig offen, sehr detailliert, Bauanleitung und Pläne auf DVD	389.00
22850	U.S. CONSTELLATION, Fregatte 1798, M 1:85, L 1035 mm, H 710 mm, viele Details, fertig-genähte Segel, Bauanleitung und Pläne auf DVD	359.00
22860	S.J. NEPOMUCENO 1765, M 1:90, L 960 mm, H 750 mm, 74 Kanonen, fertig-genähte Segel, Spantbauweise, Bauanleitung und Pläne auf DVD	410.00
22901	SANTISIMA TRINIDAD, span. Kriegsschiff 1769, M 1:84, L 1191 mm, H 905 mm, 14 Pl. lasergeschn. Hölzer, 6 Ms-Fotoätzplatten, 18 vorgegenähte Segel	749.00
22905-N	SANTA ANA, span. Linienschiff 1784, M 1:84, L 1180 mm, Ausführung z.Zt. Schlacht v. Trafalgar 1805, fertig-genähte Segel, DVD-Anleitung	695.00
DISAR		
20130	ATREVIDA, spanisches Kanonenboot 1779, M 1:30, L 700 mm, Spantbau in Lasertechnik, Feinguss-Accessoires, genähte Segel	112.00
20131	AGAMEMNON Rettungsboot 1781, M 1:30, L 610 mm, gelaserte Spanten, exotische Hölzer, Kleinteile als Fertigprodukt	89.00
20132	LE BUCENTAURE, Boot d. Kommandanten 1803, M 1:30, L 480 mm, gelaserte Spanten, Beschlag, genähte Segel, ohne dt. Anleitung	92.00
20140	NAO VICTORIA 16.Jhd., M 1:50, L 750 mm, Spantbauweise in Lasertechnik, Kleinteile Metall/Holz, genähte Segel, ohne dt. Anleitung	210.00
20141	ALTSU-MENDI, spanischer Schlepper 1913, M 1:50, L 650 mm, gelaserte Spanten, Feingussteile, Resin-Formstücke, ohne dt. Anleitung.	178.00
20142	KANTABRISCHES FISCHERBOOT, M 1:50, L 580 mm, gelaserte Hölzer, Feingussteile, Beschlag, detaillierte Anleitung	132.00
20143	KANTABRISCHES FISCHERBOOT, M 1:35, L 454 mm, gelaserte Hölzer, Feingussteile, Beschlag, Ständer, ohne dt. Anleitung	125.00
20145	KANTABRISCHES FISCHERBOOT, M 1:18, L 380 mm, vorgefertigter Kunststoffumpfpf, Feingussteile, mit Rollwagen, ohne dt. Anleitung	125.00
20147	ADRIANA, typ. Bootstyp Mittelmeer, M 1:10, L 470 mm, gelaserte Hölzer, Kleinteile als Fertigprodukt, genähte Segel	102.00
20148	NAVIO RAYO, Segment spanisches Linienschiff 18.Jhd., M 1:32, H 410 mm, gelaserte Hölzer, Feingussteile, viele Kleinteile	125.00
20149	SAN LUIS, spanische Galeone 17 Jhd., M 1:72, L 720 mm, gelaserte Hölzer, Feingussteile, Beschlag, genähte Segel	145.00
20151	VANGUARD, Raddampfer 1841, M 1:50, L 723 mm, gelaserte Hölzer, Feingussteile (u.a. Schanzkleider), detaillierte Anleitung	168.00
20170	SANTIAGO DE COMPOSTELA, spanische. Galeone 16.Jhd., M 1:72, L 750 mm, Spantbau, gelaserte Hölzer, fertig-genähte Segel	168.00
OCCRE		
12000	PALAMOS, spanisches Fischerboot, M 1:45, L 410 mm, H 275 mm, Spantbauweise, viele Holz-/Metall-Fertigteile, Ständerbrett	92.00
12001	SAN JUAN, kleine Feluke, M 1:70, L 685 mm, H 489 mm, Spantbauweise, genähte Segel, viele Fertigteile, Ständerbrett	92.00
12002	BUCCANEER, Galeone 17. Jhd., M 1:100, L 565 mm, H 450 mm, Spantbauweise, genähte Segel, Beschlag, Ständerbrett	132.00
12003	GOLDEN HIND 16.Jhd., M 1:85, L 643 mm, H 450 mm, Spantbau, genähte Segel, Ständerbrett, umfassende Bauanleitung	132.00
12004	HMS TERROR, englisches Kriegsschiff 1813, M 1:65, L 676 mm, Spantbau 2-f. beplankt, gelaserte Hölzer, Beschlag, genähte Segel	195.00
12006	ESSEX, historischer Walfänger 19.Jhd., M 1:60, L 735 mm, Spantbauweise 2-f. beplankt, gelaserte Hölzer, Beschlag, fertig-genähte Segel	172.00
12009	HMS EREBUS, engl. Expeditionsschiff, M 1:75, L 684 mm, H 504 mm, Spantbauweise m. 2-f. Beplankung, viele Edelhölzer, fertig-genähte Segel	192.00
12500	ALBATROS, amerikanischer Schoner, M 1:100, L 570 mm, H 410 mm, Spantbauweise, genähte Segel, incl. Ständer	98.00
13000	LA CANDELARIA, Bombarde, M 1:85, L 695 mm, H 525 mm, Spantbauweise, genähte Segel, incl. Ständer	225.00
13001	AURORA, spanische Brigantine, M 1:65, L 682 mm, H 483 mm, Spantbauweise, genähte Segel, incl. Ständer	168.00
13004	HMS REVENGE, englische Galeone 1577, M 1:85, L 695 mm, H 570 mm, Spantbauweise, genähte Segel, incl. Ständer	205.00
13600	CORSAIR, Brigantine, M 1:80, L 750 mm, H 580 mm, 16 Kanonen/4 Falkonets, Spantbau, genähte Segel, incl. Ständer	205.00
13601	SAN MARTIN, Galeone um 1580, M 1:90, L 660 mm, H 550 mm, Spantbauweise, genähte Segel, incl. Ständer	205.00
14000	APOSTOL FELIPE, spanische Galeone um 1629, M 1:60, L 785 mm, H 695 mm, Spantbau, genähte Segel, 1:1 Baupläne	295.00
14001	DIANA, Fregatte 1792, M 1:85, L 850 mm, H 635 mm, Spantbauweise, sehr detailliert, genähte Segel, 1:1 Baupläne	319.00
14003	MISSISSIPPI, Heckraddampfer 19. Jhd., M 1:80, L 740 mm, H 325 mm, Spantbau, sehr detailliert, viele Dekorationen	255.00
14005	HMS ENDEAVOUR, Bark 1765, M 1:54, L 815 mm, H 680 mm, klassische Spantbauweise, genähter Segelsatz, sehr detailliert	325.00
14006	HMS BOUNTY 1783, M 1:45, L 915 mm, H 720 mm, Spantbauweise m. halbseitig offenem Rumpfpf, genähter Segelsatz	375.00
14009	TITANIC, Ozeandampfer 1912, M 1:300, L 896 mm, H 242 mm, gelaserte Hölzer, fotogeätzte Ms-Teile, viele Gußteile, umfangreiche Bauanleitung	275.00
14010	FLIEGENDER HOLLÄNDER, M 1:50, L 775 mm, H 654 mm, gelaserte Hölzer, realistische Gußteile, eins. Geöffneter Rumpfpf, fertiger Segelsatz	409.00
14007	N.S.MERCEDES, Fregatte 18.Jhd., L 845 mm, H 640 mm, Spantbauweise, genähte Segel, sehr detailliert m. umfassender Anleitung	329.00

Bestell-Nr.	Artikel	Preis in €
15000	MONTANES, spanisches Kriegsschiff 1794, M 1:70, L 1250 mm, H 895 mm, Spantbau, 74 Kanonen, incl. Segel, gute Bauanleitung	610.00
15001	NUESTRA SENORA DEL PILAR, spanisches Linienschiff 1731, M 1:46, L 1110 mm, H 970 mm, Spantbau, 60 Kanonen, incl. Segel	495.00
15002	SAN FELIPE, span. Kriegsschiff 1716, M 1:85, L 830 mm, H 630 mm, 3800 Bauteile, gelaserte Hölzer, fotogezätzte Ms-Teile, fertig-genähter Segelsatz	435.00
15003	GORCH FOCK, deutsches Schulschiff, M 1:95, L 950 mm, H 566 mm, Spantbauweise, 1:1 Baupläne, Baustufenfotos, incl. Segel	409.00
15004	SAN ILDEFONSO 1784, spanisches Kriegsschiff 74 Kanonen, M 1:70, L 1250 mm, H 895 mm, klassische Spantbauweise, genähte Segel	589.00
15007	BELLE POULE 1834, 60 Kann. Fregatte d. franz. Marine, M 1:90, L 1085 mm, 6600 Bauteile, hochwertige Holz-/Gulsteile, fertig-genähter Segelsatz	449.00
15800	SANTISIMA TRINIDAD, spanisches Kriegsschiff 18. Jhd., M 1:90, L 1060 mm, H 876 mm, Spantbau, 130 Kanonen, incl. Segel	555.00
16800	SANTISIMA TRINIDAD, Querschnitt Hauptmast, M 1:90, Breite 90 mm, H 876mm, sehr detailliert, incl. Segel	172.00
53001	TRAMVIA TIBIDABO, älteste Strassenbahn Europas, M 1:24, L 415 mm, Br. 110 mm, viele Teile vorgefertigt, farbige Anleitung	98.00
53002	TRAMVIA CIBELES, Strassenbahn um 1901, M 1:24, L 395 mm, Br. 115 mm, viele Details/Fertigteile, farbige Bauanleitung	98.00
53004	TRAMVIA BERLIN, elektr. Berliner Strassenbahn 1901, M 1:24, L 390 mm, H 215 mm, Holz-/Metall-Fertigteile, farbige Bauanleitung	98.00
53005	TRAMVIA LISBOA, portugiesische Strassenbahn 30-er Jahre, M 1:24, L 360 mm, H 220 mm, Holz-/Metall-Fertigteile, farbige Bauanleitung	122.00
53007	TRAMVIA SAN FRANCISCO, Kabelstrassenbahn, M 1:24, L 395 mm, Br. 107 mm, Holz-/Metall-Fertigteile, farbige Bauanleitung	122.00
53008	LONDON L.C.C. 106, Strassenbahn, M 1:24, L 355 mm, H. 257 mm, Holz-/Metall-Fertigteile, farbige Bauanleitung	159.00
53009	STUTTGART, elektr. Strassenbahn 1902, M 1:24, L 295 mm, H 200 mm, viele Details/Fertigteile, farbige Bauanleitung	98.00
53012	NEW ORLEANS Straßenbahn 40-er Jahre, M 1:24, L 602 mm, H 190 mm, Mat: Holz (überwiegend) u. Metall, Spur G45mm, Anleitung m. Farbfotos	152.00
54000	ROCKET, Lok m. Tender 1829, M 1:24, L 290 mm, H 180 mm, detailliert, Holz-/Metall-Fertigteile, farbige Bauanleitung	98.00
54001	ADLER, Lok m. Tender 1835, M 1:24, L 330 mm, H 170 mm, detailliert, Holz-/Metall-Fertigteile, farbige Bauanleitung	139.00
54002	BR-18, Dampflokom. Tender 1908, M 1:32, L 720 mm, detailgetreu, Holz-Unterbau + Ms-Platten, farbige Bauanleitung	398.00
54003	PACIFIC 231, Schnell-Dampflokom. Tender 1911, M 1:32, L 730 mm, detailgetreu, Holz-Unterbau+Ms-Platten, farbige Bauanleitung	448.00
54007	JUPITER, amerikanische Lokomotive 1868, M 1:32, L 488 mm, Spurweite G 45, detailgetreu, Material: Holz / Metall, ausführliche Anleitung	285.00
56001	ADLER WAGONS (3 Modelle), M 1:24, L ca. 200 mm je Modell, H 116 mm, detailgetreu, Holz-/Metall-Fertigteile, farbige Bauanleitung	149.00
56002	GÜTER WAGON, geschlossener Wagen, M 1:32, L 310 mm, H 140 mm, detailgetreu, Holz-/Metall-Fertigteile, farbige Bauanleitung	92.00
57000	DENNIS, historischer Doppeldecker-Bus, M 1:24, L 290 mm, H 157 mm, detailgetreu, Holz-/Metall-Fertigteile, farbige Bauanleitung	119.00
61001	ULISES, Bergungsschlepper, M 1:30, L 830 mm, H 400 mm, Spantbauweise, viele Details u. Fertigteile, RC-Betrieb möglich	292.00
61002	HERCULES, amerik. Hochseeschlepper 1907, M 1:50, L 915 mm, lasergeschn. Hölzer, hoher Detaillierungsgrad (1200 Teile), RC-Betrieb möglich	292.00
PR001	HMS VICTORY, Royal Navy 1765, M 1:87, L 1172 mm, H 785 mm, 6000 Bauteile, gute Materialien, Bauanl.: 759 Schritt-für-Schritt Fotos, lim. Auflage	1350.00

MARISSTELLA

915	LIBURNA MONOREMA, rudermes Kriegsschiff v. Chr., M 1:63, L 569 mm, lasergeschn. Rahmenteile, Nußbaumhölzer, umfangreiche Baubeschr.	189.00
920	BRAZZERA, kroatisches Segelfrachtschiff, M 1:32, L 750 mm, lasergeschn. Hölzer Spanten/Decksteile, Segelbahnen gestickt, umfgr. Baubeschr.	498.00
923	FALKUSA, Fracht-Fischerboot adriatisches Meer, M 1:20, L 704 mm, lasergeschn. Hölzer, Segelbahnen gestickt, 1:1 Baupl., umfgr. Baubeschr.	265.00
952	CARRACK aus Dubrovnik, 14.-17. Jhd., M 1:59, L 775 mm, H 630 mm, lasergeschn. Hölzer, Segelbahnen gestickt, 1:1 Baupl., umfgr. Baubeschr.	575.00
955	Saint JEROME, Galeere 16.Jhd., M 1:75, L 680 mm, lasergeschn. Hölzer, vorgehähte Segel, 1:1 Baupl., 100 S. farb. Bauanleitung	345.00
970	SANTA MARIA, C.Kolumbus 1492, M 1:60, L 650 mm, lasergeschn. Hölzer, fotogezätzte Ms-Platten, vorgehähte Segel, 1:1 Baupl., umfgr. Baubeschr.	449.00
990	STEFANO, Bark 1873, M 1:63, L 1120 mm, 12 lasergeschn. Holzplatten, fotogezätztes Ms-Blech, 34 vorgehähte Segel, 147 S. Baubeschreibung	930.00
991	HMS ONTARIO, bew. Brigg 1779, M 1:48, L 810 mm, lasergeschn. Hölzer, 20 Kan., fotogezätzte Ms-Platten, 1:1 Baupl., opt. Segel fertiggenäht	645.00
992	HMS SPEEDY, Brigg-Sloop 1782, M 1:48, L 930 mm, lasergeschn. Hölzer, fotogezätzte Ms-Platten., 27 vorgehähte Segel, 3D Bug, CAD-Illustrationen	825.00

BILLING BOATS

BB0416	NORLANDS BAADEN, norwegisches Fischerboot 18.Jhd., M 1:20, L 710 mm, Spantbau, lasergeschnittene Hölzer, Beschlag, 1:1 Bauplan	198.00
BB0424	MS MERCANTIC, trad Frachtschiff 1964, M 1:50, L 960 mm, H 360 mm, Holzplatten in Lasercut-Technik, RC-möglich, Fotoanlg. Umfangreich	529.00
BB0430	EMILE ROBIN, dän. Rettungsboot, M 1:33, L 605 mm, H 350 mm, ABS-Rumpf u. Deck, Holz-Aufbauten, bebilderte Bauanleitung	229.00
BB0437	NORSKE LÖVE, dänisches Kriegsschiff 1765, M 1:75, L 1010 mm, H 900 mm, Spantbauweise in Lasertechnik, Ms-Kanonen, EDITION	399.00
BB0472	MARY ANN, 45t Esbjerg-Kutter, M 1:33, L 550 mm, H 430 mm, klassische Spantbauweise in Lasertechnik, Beschlagteilesatz	179.00
BB0474	CUX 87, deutscher Krabbenkutter, M 1:33, L 550 mm, H 430, klassische Spantbauweise in Lasertechnik, Beschlagteilesatz	185.00
BB0476	NORDCAP, Nordseetravler, M 1:50, L 810 mm, H 430 mm, klassische Spantbauweise in Lasertechnik, Beschlagteilesatz	299.00
BB0478	SMIT ROTTERDAM, Hochseeschlepper 1975, M 1:75, L 900 mm, H 500, Spantbauweise in Lasertechnik, Beschlagteilesatz	429.00
BB0490	WASA, schwedisches Königsschiff 1628, M 1:75, L 980 mm, H 790 mm, Spantbauweise in Lasertechnik, Beschlagteile, EDITION	449.00
BB0492	HMS BOUNTY, 1787, M 1:50, L 780 mm, H 650 mm, Spantbauweise in Lasertechnik, Beschlagteile, Segelstoff, EDITION	269.00
BB0498	HMS VICTORY, 1765, M 1:75, L 1340 mm, 2. Beplankung, Spantbauweise in Lasertechnik, viele Ms-Beschlagteile, Holzgravour	625.00
BB0506	FAIRMOUNT ALPINE, holländischer Schlepper, M 1:75, L 1000 mm, Spantbauweise in Lasertechnik, Beschläge, RC/Standmodell	459.00
BB0508	USS CONSTITUTION, amerikanische Fregatte 1797, M 1:100, L 910 mm, 2. Beplankung, Spantbauweise in Lasertechnik, Ms-Beschläge	349.00
BB0512	HMS WARRIOR, englisches Panzerschiff 1860, M 1:100, L 1470 mm, H 673 mm, Spantbau, Ms-Kanonen, Ätzteile, 2-f. beplankt	689.00
BB0516	BANCKERT, holländischer Hafenschlepper, M 1:50, L 650 mm, Br. 160 mm, ABS-Rumpf, lasergeschnittene Holzteile, kompletter Beschlagsatz	299.00
BB0528	SMIT NEDERLAND, holländischer Schlepper 1979, M 1:33, L 870 mm, ABS-Rumpf, gelaserte Holzteile, kompletter Beschlagsatz, RC	499.00
BB0534	BOULOGNE ETABLES, französischer Hecktravler, M 1:20, L 560 mm, klassische Spantbauweise, kompletter Beschlagsatz, RC	229.00
BB0536	M/S ELBJORN, dänischer Eisbrecher, M 1:75, L 690 mm, Spantbau 1-f. beplankt, Beschlag, viele Explosionszeichnungen., RC-Bausatz	399.00
BB0560	CALYPSO, Ozean-Forschungsschiff 1950, M 1:45, L 940 mm, ABS-Rumpf, gelaserte Holzteile, kompletter Beschlagsatz, RC	529.00
BB0576	BLUENOSE, Schoner 1921, M 1:65, L 760 mm, H 670 mm, klassische Spantbauweise in Lasertechnik, kompletter Beschlagsatz	199.00
BB0578	LILLA DAN, Zweimastschoner 1951, M 1:50, L 680 mm, H 490 mm, Klass. Spantbauweise, 2-f. Beplankung, Holzteile in Lasertechnik, 1:1 Bauplan	199.00
BB0580	MARIE JEANNE, Thunfischfänger, M 1:50, L 570 mm, H 500 mm, klassischer Spantbau (Laser), kompletter Beschlagsatz, Segelstoff	169.00
BB0582	DRACHEN, Segelboot, M 1:12, L 750 mm, H 1000 mm, klassische Spantbauweise in Lasertechnik, Ms-Kiel, Segelstoff, RC	219.00
BB0588	AFRICAN QUEEN, M 1:12, L 740 mm, H 430 mm, Kunststoffrumpf, kompletter Beschlagsatz, Dampfmaschinen.-Attrappe, RC	229.00
BB0592	ZWARTE ZEE, holländischer Hochseeschlepper, M 1:90, L 900 mm, ABS-Rumpf, lasergeschnittene Holzteile, kompletter Beschlagsatz, RC	359.00
BB0603	NORDEN, dänischer Kutter, M 1:30, L 345 mm, H 280, Halbspantentechnik (Erstellung halber Rumpfhälften), gelaserte Hölzer	109.00
BB0605	ST. ROCH, Versorger 1928, M 1:72, L 470 mm, Halbspantentechnik (Erstellung halber Rumpfhälften), gelaserte Hölzer	169.00
BB0606	COLIN ARCHER, hist. Seenotrettung, M 1:40, L 475 mm, H 500 mm, Erstellung halber Rumpfhälften, gelaserte Hölzer	129.00
BB0608	ANDREA GAIL, amerikanisches Fischereifahrzeug, M 1:60, L 360 mm, H 275 mm, Erstellung halber Rumpfhälften, gelaserte Hölzer	149.00
BB0609	AMERICA, Schoner-Yacht 1850, M 1:72, L 560 mm, Halbspantentechnik (Erstellung halber Rumpfhälften), gelaserte Hölzer	109.00
BB0700	ST. CANUTE, Schlepper/Eisbrecher 1931, M 1:50, L 560 mm, klassische Spantbauweise in Lasertechnik, kompletter Beschlagsatz, RC	219.00
BB0701	FD 10YAWL, Fischeryawl 30-er J., M 1:50, L 700 mm, klassische Spantbauweise in Lasertechnik, kompletter Beschlagsatz	159.00
BB0703	ROAR EGE, Wikingerschiff, M 1:25, L 570 mm, H 390 mm, klassische Spantbauweise in Lasertechnik, kompletter Beschlagsatz	119.00
BB0706	SIR WINSTON CHURCHILL, Toppssegelschoner, M 1:75, L 635 mm, Erstellung halber Rumpfhälften, kompletter Beschlagsatz	209.00
BB0720	OSEBERG, Wikingerschiff, M 1:25, L 860 mm, H 450, Spantbau 2-f. beplankt, lasergeschnittene Hölzer, Beschläge, Segelstoff	289.00
BB0726	ANDREA GAIL, Schwertfischfänger, M 1:30, L 730 mm, lasergeschnittene Spanten/Rumpfteile, viele Details/Beschläge, RC	309.00
BB0820	MAYFLOWER, englische Galeone 1620, M 1:60, L 650 mm, H 520 mm, klassische Spantbauweise in Lasertechnik, Beschlagteilesatz	229.00
BB0910	TORBORG, Segel-/Ruderboot 1870, M 1:20, L 320 mm, Spantbau 1-f. beplankt, lasergeschnittene Hölzer, Planken fertig geschnitten	69.00
BB5005	DANMARK (Spez.EDITION), M 1:75, L 900 mm, H 600 mm, Spantbauweise 2-f. beplankt, komplette Beschläge, Segelstoff	489.00

AERONAUT

303300	SÜDERSAND, Dampfschlepper, M 1:20, L 737 mm, tiefgezogener Kunststoffrumpf, Holz-Laserteile, Ätzteile, Opt. Beleuchtung, RC-Betrieb	249.00
304500	JULE, deutscher Fischkutter in Knickspantbauweise, M 1:25, L 800 mm, lasergeschnittene Sperrholzteile, Ätzteilesatz aus Neusilber umfangreicher Metall-gußteilesatz, ausgebautes Steuerhaus, weitere Sonderfunktionen nachrüstbar (z.B. Lichtfunktion), sehr detailliert	299.00
307000	MS GREUUNDIEK, Küstenmotorschiff, M 1:50, L 930 mm, ABS-Rumpf, Aufbau ABS-Holzlaserteile, viele Beschlagteile, sehr detailliert, RC	310.00
307600	ANNA 3, Bretonischer Fischkutter, M 1:20, L 700 mm, ABS-Rumpf, gelaserte Hölzer, viele Beschlagteile, ca. 100 Ätzteile (Neusilber), RC	239.00